



BOSCH



Register your
new device on
MyBosch now and
get free benefits:
[bosch-home.com/
welcome](https://bosch-home.com/welcome)

Сушилна машина

WQH245B6BY

[bg] Наръчник на потребителя и
инструкции за монтаж

За допълнителна информация, моля, вижте Ръководството за цифрови потребители.



Съдържание

1 Безопасност	4	6 Дисплей	19
1.1 Общи указания.....	4	7 Бутони	22
1.2 Употреба по предназначение.....	4	8 Програми	25
1.3 Ограничение на кръга от потребители	4	8.1 Автоматични програми.....	25
1.4 Сигурен монтаж	5	8.2 Времени програми.....	27
1.5 Сигурна употреба	7	9 Принадлежности	28
1.6 Сигурно почистване и поддръжка	10	10 Пране.....	29
2 Предотвратяване на материални щети.....	11	10.1 Подготвяне на дрехите.....	29
3 Опазване на околната среда и икономия	11	11 Основни положения при работа с уреда	29
3.1 Предаване на опаковката за отпадъци	11	11.1 Включване на уреда.....	29
3.2 Пестене на енергия.....	11	11.2 Настройване на програма ..	29
3.3 Режим на пестене на енергия	12	11.3 Запамятаване на програмни настройки.....	29
4 Разполагане и свързване	12	11.4 Дрехи поставете	29
4.1 Разопаковане на уреда.....	12	11.5 Стартиране на програмата	30
4.2 Окомплектовка на доставката	12	11.6 Допълване с дрехи	30
4.3 Изисквания към мястото за разполагане	13	11.7 Прекъсване на програмата	30
4.4 Маркуч за мръсна вода.....	14	11.8 Изваждане на дрехите.....	30
4.5 Нивелиране на уреда	16	11.9 Уредът преминава в режим в готовност (стендбай)	30
4.6 Свързване на уреда към електрозахранващата мрежа	16	11.10 Мрежест филтър	30
5 Запознаване	17	11.11 Контейнер за кондензна вода.....	32
5.1 Уред	17	12 Цел при сушене	33
5.2 Обслужващ панел	18	12.1 Промяна на целта на сушене	33
5.3 Логика на управление	18	12.2 Напасване на целта при сушене	34

13	Защита от деца	34	18	Отстраняване на неизп- равности	43
13.1	Активиране на защитата от деца.....	34	19	Транспортиране, съхране- ние и предаване за отпа- дъци.....	47
13.2	Деактивиране на защита- та от деца	34	19.1	Предаване за отпадъци на излезли от употреба уреди.....	47
14	Home Connect	34	20	Отдел по обслужване на клиенти	47
14.1	Настройване на приложе- нието Home Connect.....	35	20.1	Номер на изделието (E- Nr.), заводски номер (FD) и последователен номер (Z-Nr.)	48
14.2	Настройване на Home Connect	35	21	Разходни стойности.....	49
14.3	Активиране на Wi-Fi върху уреда.....	35	22	Технически данни	50
14.4	Деактивиране на Wi-Fi върху уреда	35	23	Декларация за съответс- твие.....	51
14.5	Инсталиране на софтуер- на актуализация.....	35			
14.6	Нулиране на мрежовите настройки на уреда	36			
14.7	Дистанционен старт.....	36			
14.8	Интелигентна препоръка за програма.....	36			
14.9	Дистанционна диагности- ка.....	36			
14.10	Защита на личните дан- ни.....	37			
15	Основни настройки.....	37			
15.1	Общ преглед на основни- те настройки.....	37			
15.2	Промяна на основните настройки	38			
16	Поддръжка на уреда	38			
16.1	Подготовка на поддръжка на уреда.....	38			
16.2	Извикване на поддръжка на уреда.....	39			
16.3	Извършване на обикнове- на поддръжка на уреда	39			
16.4	Извършване на интензив- на поддръжка на уреда	39			
17	Почистване и поддръжка	40			
17.1	Сензор за влажност	40			
17.2	Филтър на контейнера за кондензна вода	41			



1 Безопасност

Спазвайте указанията за безопасност по-долу.

1.1 Общи указания



- Прочетете внимателно това ръководство.
- Запазете ръководството, както и продуктовата информация, за по-нататъшна справка или за следващите собственици.
- Не свързвайте уреда в случай на повреда, получена по време на транспортирането.

1.2 Употреба по предназначение

Използвайте уреда само:

- за сушене и освежаване на подходящ за сушилня и изпран с вода текстил.
- в домакинството и в затворени помещения в домашна обстановка.
- до височина от 4000 m над морското равнище.

1.3 Ограничение на кръга от потребители

Този уред може да се използва от деца на възраст над 8 години и от лица с намалени физически, сетивни или умствени способности или липса на опит и/или знания, ако са под наблюдение или са инструктирани относно безопасната употреба на уреда и са разбрали произтичащите от употребата опасности. Децата не трябва да играят с уреда.

Почистването и поддръжката от страна на потребителя не трябва да се извършват от деца без наблюдение.

Дръжте деца на възраст под 3 години и домашни животни далеч от уреда.

1.4 Сигурен монтаж

⚠ ПРЕДУПРЕЖДЕНИЕ – Опасност от токов удар!

Некомпетентно извършено инсталиране представлява опасност.

- ▶ Свързвайте и експлоатирайте уреда само в съответствие с данните на фабричната табелка.
- ▶ Уредът трябва да се свързва към електрическа мрежа с променлив ток единствено посредством инсталиран според правилата заземен контакт.
- ▶ Системата от защитни проводници на електрическата сградна инсталация трябва да е инсталирана съгласно изискванията. Инсталацията трябва да има достатъчно голямо напречно сечение на проводниците.
- ▶ При употреба на прекъсвач с дефектнотокова защита използвайте само тип със знак .
- ▶ Никога не захранвайте уреда посредством външно комутационно устройство, напр. таймер или дистанционно управление.
- ▶ Никога не свързвайте уреда с токова верига, която се включва и изключва редовно от енергийния доставчик.
- ▶ Ако уредът е вграден, щепселът на кабела за свързване към мрежата трябва да е свободно достъпен, или ако не е възможен свободен достъп, в положената неподвижно електрическа инсталация трябва да се вгради разделително приспособление за всички полюси съгласно разпоредбите за монтаж.
- ▶ При разполагане на уреда не допускате притискане или повреждане на кабела за свързване към мрежата.

Повредена изолация на кабела за свързване към мрежата представлява опасност.

- ▶ Никога не допускате контакт на кабела за свързване към мрежата с източници на топлина или горещи части на уреда.
- ▶ Никога не допускате контакт на кабела за свързване към мрежата с остри върхове или ръбове.
- ▶ Никога не прегъвайте, не притискайте и не променяйте кабела за свързване към мрежата.

⚠ ПРЕДУПРЕЖДЕНИЕ – Опасност от пожар!

Употребата на удължен кабел за свързване към мрежата и неразрешени адаптери представлява опасност.

- ▶ Не използвайте разклонители или удължители.
- ▶ Използвайте само разрешени от производителя адаптери и кабели за свързване към мрежата.
- ▶ Ако кабелът за свързване към мрежата е твърде къс и не е наличен по-дълъг кабел за свързване към мрежата, се свържете със специализирана фирма за електротехнически услуги, за да адаптирате домашната разпределителна мрежа.

⚠ ПРЕДУПРЕЖДЕНИЕ – Опасност от нараняване!

Високото тегло на уреда може да доведе до наранявания при повдигане.

- ▶ Не повдигайте сами уреда.

Ако този уред се постави неправилно в колона от пералня и сушилня, уредът отгоре може да падне.

- ▶ Поставяйте сушилнята върху пералня само със свързващ комплект от производителя
→ *"Принадлежности", Страница 28*. Друг метод за монтаж не се допуска.
- ▶ Не поставяйте уреда в колона от пералня и сушилня, ако производителят на сушилнята не предлага подходящ свързващ комплект.
- ▶ Не използвайте уреди от различни производители и с различна дълбочина и широчина в колона от пералня и сушилня.
- ▶ Не поставяйте колона от пералня и сушилня върху подиум, уредите могат да се наклонят.

⚠ ПРЕДУПРЕЖДЕНИЕ – Опасност от задушаване!

Деца могат да нахлузят на главата си опаковъчния материал или да се увият в него и да се задушат.

- ▶ Дръжте далеч от деца опаковъчния материал.
- ▶ Не допускайте деца да играят с опаковъчния материал.

⚠ ВНИМАТЕЛНО – Опасност от нараняване!

Уредът може по време на работа да вибрира или да се движи.

- ▶ Поставете уреда върху чиста, равна и здрава повърхност.
- ▶ Уредът трябва да се нивелира с крачетата и с нивелир.

При неправилно прекарани маркучи и електрически кабели е налице опасност от спъване.

- ▶ Прекарвайте маркучите и електрическите кабели така, че да няма опасност от спъване.

Ако уредът се премества за изпъкналите компоненти, като напр. вратичката, частите могат да се счупят.

- ▶ Не премествайте уреда за изпъкналите компоненти.

⚠ ВНИМАТЕЛНО – Опасност от порязване!

Острите ръбове по уреда могат при допир да доведат до срязвания.

- ▶ Не докосвайте уреда по острите ръбове.
- ▶ Използвайте защитни ръкавици при монтаж и транспорт на уреда.

1.5 Сигурна употреба**⚠ ПРЕДУПРЕЖДЕНИЕ – Опасност от токов удар!**

Повреден уред или кабел за свързване към мрежата представляват опасност.

- ▶ Никога не пускайте в експлоатация повреден уред.
- ▶ Никога не дърпайте кабела за свързване към мрежата, за да отделите уреда от електрозахранващата мрежа. Винаги хващайте щепсела на кабела за свързване към мрежата.
- ▶ Ако уредът или кабелът за свързване към мрежата са повредени, незабавно издърпайте щепсела на кабела за свързване към мрежата от контакта или изключете предпазителя в кутията с предпазители.
- ▶ Свържете се със службата за обслужване на клиенти.
→ Страница 47

Проникващата влага може да предизвика токов удар.

- ▶ Използвайте уреда само в затворени помещения.
- ▶ Никога не излагайте уреда на силна топлина и влага.

- ▶ За почистване на уреда не използвайте машини за почистване с пара или с високо налягане, маркучи или пръскачки.

⚠ ПРЕДУПРЕЖДЕНИЕ – Опасност от увреждане на здравето!

Деца могат да се заключат в уреда и да попаднат в опасна за живота ситуация.

- ▶ Не разполагайте уреда зад врата, която блокира или възпрепятства отварянето на вратата на уреда.
- ▶ При изведени от употреба уреди издърпайте щепсела на кабела за свързване към мрежата от контакта, след това прежете кабела за свързване към мрежата и унищожете ключалката на вратата на уреда така, че вратата на уреда да не се затваря повече.

⚠ ПРЕДУПРЕЖДЕНИЕ – Опасност от задушаване!

Деца могат да вдишат или да погълнат малки части и да се задушат.

- ▶ Дръжте далеч от деца малките части.
- ▶ Не допускате деца да играят с малки части.

⚠ ПРЕДУПРЕЖДЕНИЕ – Опасност от експлозия!

Въглищният прах или брашно в околната среда на уреда могат да доведат до експлозия.

- ▶ По време на работа поддържайте чиста околната среда на уреда.

⚠ ПРЕДУПРЕЖДЕНИЕ – Опасност от отравяне!

Кондензатната вода на този уред не е питейна вода и може да е замърсена с влакна.

- ▶ Не пийте и не използвайте кондензатната вода от уреда.
- При консумиране препаратите за пране и поддръжка могат да доведат до натравяне.
- ▶ При поглъщане по невнимание потърсете лекарски съвет.
 - ▶ Съхранявайте препаратите за пране и поддръжка на недостъпни за деца места.

⚠ ПРЕДУПРЕЖДЕНИЕ – Опасност от пожар!

Хладилният агент R290 в този уред е екологичен, но запалим и може при контакт с открит огън или източници на запалване да се възпламени.

- ▶ Пазете уреда далеч от открит огън или източници на огън.

**⚠ ПРЕДУПРЕЖДЕНИЕ – Опасност от експлозия!**

Остатъците в цедката могат да се възпламенят при сушене.

- ▶ Цедката за влакна да се почиства редовно.
- Леснозапалимите предмети, като запалки или кибритени клечки, могат да се възпламенят при сушене.
- ▶ Преди сушенето извадете от джобовете на дрехите всички лесно запалими предмети.

Когато неизпраното пране е било в контакт с разтворители, масло, вакса, препарат за отстраняване на вакса, боя, грес или обезмаслител, то може да се запали при сушене.

- ▶ Не сушете неизпрани дрехи в този уред.
- ▶ Основно изплаквайте прането преди сушене с гореща вода и препарат за пране.
- ▶ Не използвайте уреда, ако прането преди това е било почиствано с индустриални химикали.

⚠ ПРЕДУПРЕЖДЕНИЕ – Опасност от пожар!

Прането не се охлажда достатъчно при предсрочно прекратяване на сушенето и може да се възпламени.

- ▶ Не прекъсвайте предсрочно програмата за сушене.
- ▶ Веднага изваждайте прането при предсрочно прекратяване на сушенето и го разгъвайте.

⚠ ВНИМАТЕЛНО – Опасност от нараняване!

При качване или покатерване по уреда работният плот може да се счупи.

- ▶ Не се качвайте или катерете по уреда.

При стъпване или подпиране на отворената врата уредът може да се наклони.

- ▶ Не сядайте и не се подпирайте върху вратата на уреда.
- ▶ Не поставяйте предмети върху вратата на уреда.

При посягане към въртящия се барабан са възможни наранявания на ръцете.

- ▶ Преди посягане изчакайте пълното спиране на барабана.

1.6 Сигурно почистване и поддръжка

⚠ ПРЕДУПРЕЖДЕНИЕ – Опасност от токов удар!

Некомпетентните ремонти са опасни.

- ▶ Никога не променяйте технически уреда или свойствата му.
- ▶ Само обучен за целта специализиран персонал трябва да извършва ремонти на уреда.
- ▶ За ремонта на уреда трябва да се използват само оригинални резервни части.
- ▶ Ако кабелът за свързване към мрежата на този уред бъде повреден, той трябва да се смени от производителя или неговия отдел по обслужване на клиенти, или от друго лице с подобна квалификация, за да се избегнат опасности.

Проникващата влага може да предизвика токов удар.

- ▶ Преди почистването изтеглете щепсела или изключете предпазителя в кутията с предпазители.
- ▶ За почистване на уреда не използвайте машини за почистване с пара или с високо налягане, маркучи или пръскачки.

⚠ ПРЕДУПРЕЖДЕНИЕ – Опасност от нараняване!

Използването на неоригинални резервни части и принадлежности е опасно.

- ▶ Използвайте само оригинални резервни части и оригинални принадлежности на производителя.

⚠ ПРЕДУПРЕЖДЕНИЕ – Опасност от отравяне!

При използване на съдържащи разтворител почистващи средства могат да се образуват отровни пари.

- ▶ Не използвайте почистващи препарати, съдържащи разтворители.

2 Предотвратяване на материални щети

ВНИМАНИЕ!

Грешното дозиране на омекотителите, перилни препарати, препарати за поддръжка и почистващи средства може да влоши функционирането на уреда.

- ▶ Спазвайте препоръките за дозиране на производителите.

Превишаването на максималното количество натоварване влошава функционирането на уреда.

- ▶ Максималното количество на натоварване за всяка програма трябва да се спазва и да не се превишава.

→ "Програми", Страница 25

Прегряването на уреда може да влоши функционирането на уреда.

- ▶ По време на експлоатация дръжте свободен вентилационния отвор върху уреда.
- ▶ Гарантирайте достатъчно добро проветрение в стаята.

Леките предмети, като напр. косми и влакна, могат да се засмучат от вентилационния отвор на уреда по време на работа и да влошат функционирането на уреда.

- ▶ По време на работа поддържайте чиста околната среда на уреда.
- ▶ Дръжте далеч леките предмети от уреда.

При работа с липсваща, непълна или дефектна защита от влакна (според оборудването на уреда може да е цедка за влакна, депо за влакна, филтърна подложка) може да се стигне до повреждане на уреда.

- ▶ Не използвайте уреда с липсваща, непълна или дефектна защита от влакна.

Пенестият материал или пенестата гума могат да се деформират или стопят при сушене.

- ▶ Не сушете съдържащо пяна или гума пране.

Неподходящи почистващи средства могат да повредят повърхностите на уреда.

- ▶ Не използвайте агресивни или абразивни почистващи средства.
- ▶ Не използвайте почистващи средства с високо съдържание на алкохол.
- ▶ Не използвайте твърди абразивни гъби или гъби за чистене.
- ▶ Уредът да се почиства само с вода и мека, влажна кърпа.
- ▶ При контакт с уреда веднага отстранявайте всички остатъци от перилен препарат, остатъци от спрейове или други остатъчни субстанции.

3 Опазване на околната среда и икономия

3.1 Предаване на опаковката за отпадъци

Опаковъчните материали са съвместими с околната среда и могат да се използват повторно.

- ▶ Предавайте отделните компоненти за отпадъци разделно според вида.

3.2 Пестене на енергия

Ако спазвате тези указания, Вашият уред ще консумира по-малко ток.

- Използвайте уреда в добре проветрена стая и дръжте свободен вентилационния отвор на уреда.
- Преди изсушаване центрофугируйте прането в пералня.

- Максималното количество на зареждане на програмите да се спазва. Програми
→ *Страница 25*
- След сушене почистете цедката за влакна.
→ *"Почистване на мрежестия филтър", Страница 30*
- Неизползваното Wi-Fi на уреда да се деактивира.
→ *"Деактивиране на Wi-Fi върху уреда", Страница 35*

3.3 Режим на пестене на енергия

Ако не използвате уреда за кратко, уредът автоматично преминава в режим на пестене на енергия. Всички индикации угасват и  (||▷) мига.

Режимът на пестене на енергия се прекратява като подновите работата с уреда.

Ако не използвате уреда за дълго време, той ще превключи автоматично в режим в готовност (стенд-бай).

4 Разполагане и свързване

4.1 Разопаковане на уреда

ВНИМАНИЕ!

Останалите в барабана предмети, които не са предвидени за работа в уреда, могат да доведат до материални щети и щети по уреда.

- ▶ Преди използване отстранявайте тези предмети и доставените принадлежности от барабана.

1. Отстранете опаковъчния материал и защитните опаковки напълно от уреда.

→ *"Предаване на опаковката за отпадъци", Страница 11*

2. Проверявайте уреда за видими щети.
3. Отворете вратата.
4. Извадете принадлежностите от барабана.
5. Затворете вратата.

4.2 Окомплектовка на доставката

След разопаковането проверете всички части за щети, получени при транспортирането, и комплектността на доставката.

ВНИМАНИЕ!

Работа с непълна или дефектна принадлежност може да повреди функцията на уреда или да доведе до материални щети и щети по уреда.

- ▶ Не използвайте уреда с непълна или дефектна принадлежност.
- ▶ Сменете съответната принадлежност преди използване на уреда.

→ *"Принадлежности", Страница 28*

Доставката включва:

- Сушилна машина
- Съпътстващи документи
- Маркуч за мръсна вода с адаптер за присъединяване, материал за закрепване и коляно.
→ *"Маркуч за мръсна вода", Страница 14*

4.3 Изисквания към мястото за разполагане

ВНИМАНИЕ!

Ако уредът се наклони на повече от 40°, остатъчната вода от уреда може да изтече и да причини материални щети.

- ▶ Внимателно накланяйте уреда.
- ▶ Транспортирайте уреда в изправено положение.

Замръзващата остатъчна вода в уреда може да доведе до щети по уреда.

- ▶ Не поставяйте и не използвайте уреда в области, на които може да замръзне или на открито.

Ако уредът се използва непосредствено след транспортиране, включеният в уреда антифриз може да доведе до щети по уреда.

- ▶ Непосредствено след транспортиране оставете уреда да почине за два часа, преди да го въведете в експлоатация.

Място за разполагане	Изисквания
Върху пода	Поставете уреда върху чиста, равна и здрава повърхност. Нивелирайте уреда → Страница 16.
Върху стена	Не захващайте маркучи и присъединителни проводници между стената и уреда.

- Свързващ комплект с изтегляща се работна плас-тина
→ Страница 28
- Комплект за свързване
→ Страница 28

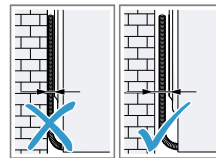

4.4 Маркуч за мръсна вода

По време на сушенето в уреда се образува кондензатна вода, която вашият уред събира в контейнера за кондензат. Използвайте маркуча за мръсна вода, за да прекарате излишната кондензатна вода директно в канала.

Бележка

- Използвайте този уред с доставения маркуч за мръсна вода.
→ "Свързване на маркуча за мръсна вода", Страница 14
Ако свържете маркуча за мръсна вода, не трябва редовно да изпразвате контейнера за кондензна вода.
→ "Изпразнете контейнера за кондензна вода", Страница 32

Свързване на маркуча за мръсна вода

Ако не желаете да изпразвате редовно съда за кондензатна вода на уреда, свържете маркуча за мръсна вода.

ВНИМАНИЕ!

При използване на уреда без правилно поставен маркуч за кондензна вода или маркуч за мръсна вода от накрайника може да излезе течност.

- ▶ Преди използване на уреда закрепете маркуча за кондензна вода или маркуча за мръсна вода върху накрайника.

Изисквания

- Уредът и принадлежностите са разопаковани.
→ "Разопаковане на уреда", Страница 12
- Уредът е поставен на мястото за монтаж.
→ "Изисквания към мястото за разполагане", Страница 13

1. Изтеглетe маркуча за кондензна вода от накрайника.

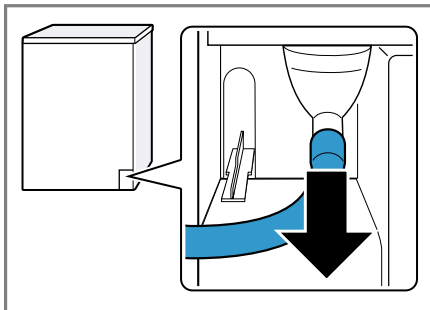

Маркучът за кондензна вода е свързан фабрично към накрайника.

Бележка: При отстраняване на маркуча за кондензна вода може да излезе течност от накрайника.

2. Избутайте маркуча за кондензна вода в държача.

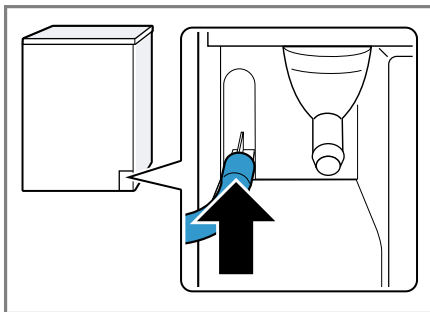

3. Избутайте маркуча за мръсна вода до упор върху опората.

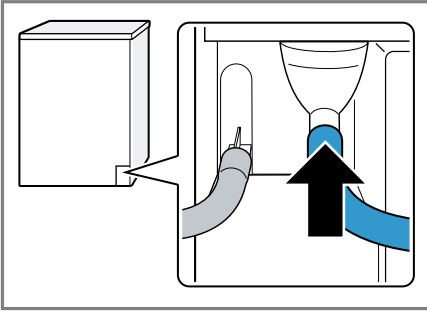

4. Изпразнете контейнера за кондензна вода.
→ "Изпразнете контейнера за кондензна вода", Страница 32
5. Отстранете пробката от долната страна ① и я поставете във вдлъбнатината от горната страна ②.

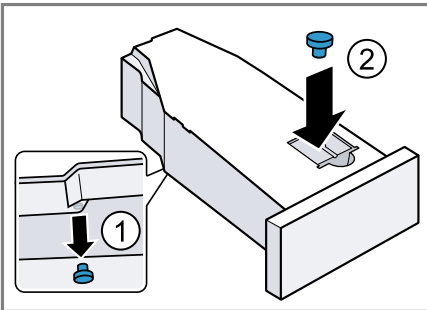

6. Вкарайте контейнера за кондензна вода.
→ "Вкарване на контейнера за кондензна вода", Страница 33
7. Свържете уреда към източването на водата.
→ "Видове на свързване мръсна вода", Страница 15

Съвет: За да съберете отново кондензната вода в резервоара за кондензна вода, напр. при промяна на локацията на уреда, извършете тези стъпки в обратна последователност.

Видове на свързване мръсна вода

ВНИМАНИЕ!

При запушен мръсен канал може мръсната вода да потече обратно в уреда.

- ▶ Преди работа на уреда се уверявайте, че мръсната вода се източва бързо и отстранете запушванията.

Отвеждане на мръсната вода в сифона.

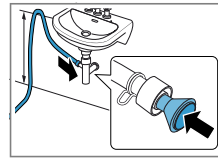

Обезопасете местата на свързване със скоба за маркуч (12-22 mm). Закрепете маркуча за мръсната вода с водач на височина от минимум 80 cm и максимум 100 cm.

Бележка: С Y-образния разпределител → Страница 28 можете да свържете маркуч за мръсна вода на допълнителен уред като напр. пералня към същия канал на сифона.

Отвеждане на мръсната вода в мивка.

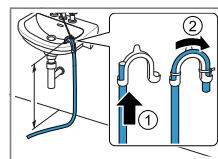

Избутайте маркуча за мръсна вода напълно през дръжката и фиксирайте с крепежен материал. Закрепете дръжката на височина от максимум 100 cm.

Отвеждане в канал.

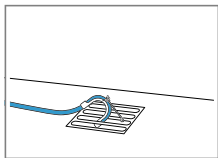

Избутайте маркуча за мръсната вода напълно през дръжката и фиксирайте с крепежен материал. Закрепете дръжката върху канала.

2. Проверете стабилното положение на щепсела.

4.5 Нивелиране на уреда

За да редуцирате шумовете и вибрациите, нивелирайте правилно уреда.

- ▶ За да изравните уреда, завъртете краката на уреда. Проверете нивелирането с нивелир.

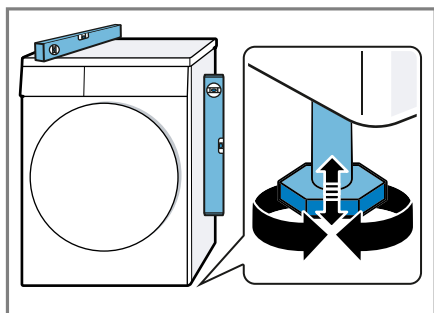

Всички опори на уреда трябва да са разположени стабилно на пода.

4.6 Свързване на уреда към електрозахранващата мрежа

1. Включете щепсела на кабела за свързване към мрежата на уреда в електрически контакт в близост до уреда.

Техническите параметри за свързване на уреда са посочени в техническите данни

→ Страница 50.

5 Запознаване

5.1 Уред

Тук ще намерите общ преглед на компонентите на Вашия уред.

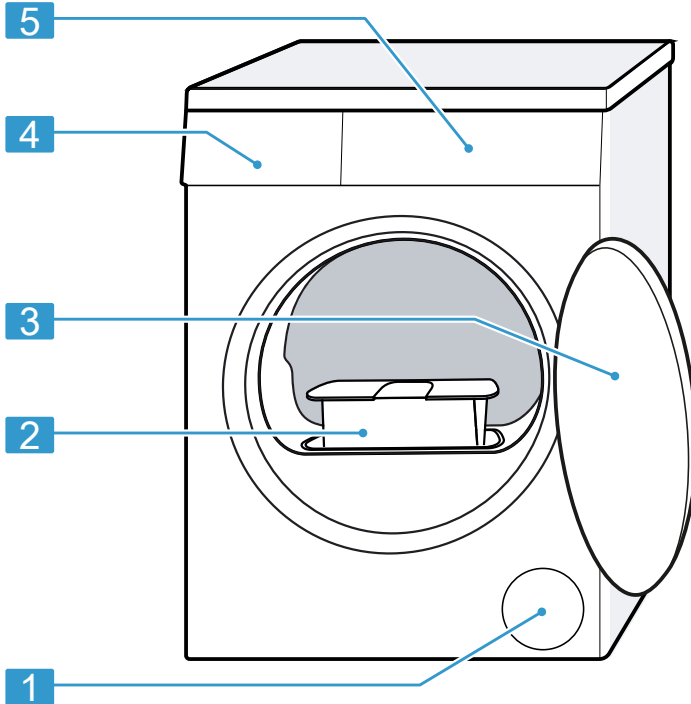

В зависимост от типа уред детайлите на фигурата могат да се различават, напр. по цвят и форма.

1 Отвор за проветрение

2 Мрежест филтър
→ Страница 30

3 Врата

4 Контейнер за кондензна вода
→ Страница 32

5 Обслужващ панел
→ Страница 18

5.2 Обслужващ панел

Посредством панела за обслужване се настройват всички функции на Вашия уред и се извежда информация относно режима на работа.

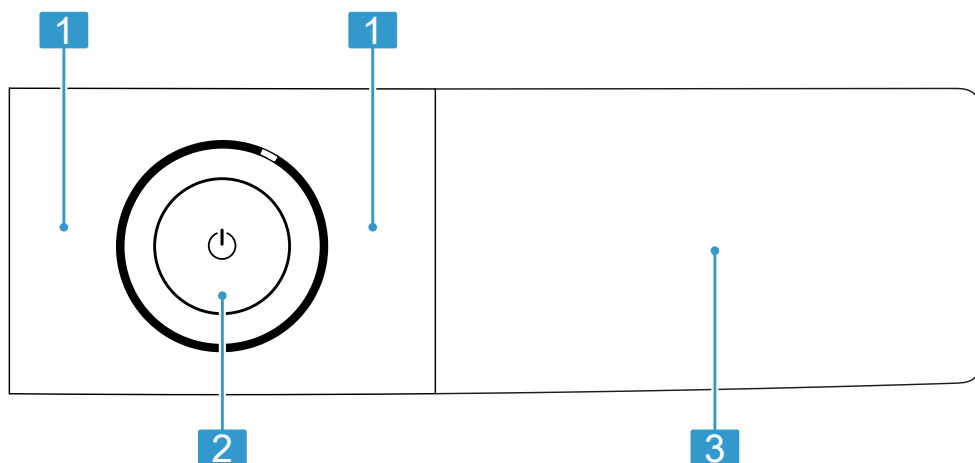

1 Програми → Страница 25

2 Бутони → Страница 22

3 Бутони → Страница 22 и
дисплей → Страница 19

5.3 Логика на управление

Някои зони на дисплея са бутони и реагират на допир. Активирате, деактивирате или променят настройките като натискате бутоните. Активираните настройки са ярки на дисплея.

ВНИМАНИЕ!

Въздействие със сила върху дисплея може да доведе до повреди.

- ▶ Не упражнявайте твърде силен натиск върху дисплея.
- ▶ Не натискайте дисплея с остри предмети.

6 Дисплей

На дисплея виждате текущо настроените стойности, възможностите за избор или текстове с указания.

Дисплеят показва според статуса на програмата някои указания в зоната 8:88, напр. E пд.

Бележка: Чрез софтуерни актуализации може да са налични допълнителни функции.

→ "Инсталиране на софтуерна актуализация", Страница 35



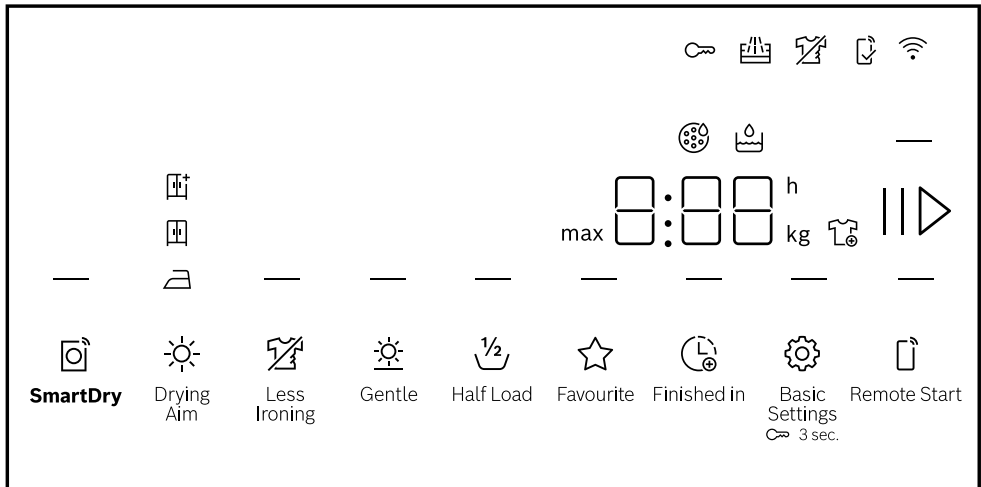







Ако софтуерна актуализация е налична, ще откриете допълнителна информация в приложението Home Connect.



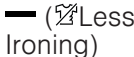







Примерна индикация на дисплея

Индикация	Описание
0:40 ¹	Предвидима продължителност на програмата или оставащо време на програмата в часове и минути.
max 9,0 ¹	Препоръка за максимално количество за зареждане за настроената програма в kg.
10 h ¹	Време на край на програмата → "Бутони", Страница 24
— (☆ Favourite)	Запаметяване на програма. → "Бутони", Страница 23

¹ Пример

Индикация	Описание
	<ul style="list-style-type: none"> ■ свети: защитата от деца е активирана. ■ мига: Защитата от деца е активирана и уредът се управлява. → "Деактивиране на защитата от деца", Страница 34
	<p>Стартиране, отмяна или спиране на пауза</p> <ul style="list-style-type: none"> ■ свети: програмата работи и може да се прекъсне или спре на пауза. ■ мига: програмата може да се стартира или да се продължи.
	Целта при сушене е активирана. → "Бутони", Страница 23
	Целта при сушене е активирана. → "Бутони", Страница 23
	Целта при сушене е активирана. → "Бутони", Страница 23
	Намаляването на намачкване е активирано. → "Бутони", Страница 23
	Щадящото сушене за чувствителните тъкани е активирано. → "Бутони", Страница 23
4.5 kg 	Половината количество на зареждане е активирано. → "Бутони", Страница 24
	Можете да извадите или добавите пране и да прекъснете актуалната програма. → Страница 30
	Изпразнете и вкарайте контейнера за кондензна вода. → Страница 32
	Почистете мрежестия филтър. → "Почистване на мрежестия филтър", Страница 30
CrE	Програма за извършване на обикновена поддръжка на уреда. → Страница 38
Hot	Процесът на охлаждане охлажда прането в зависимост от статуса на програмата няколко минути при въртящ се барабан, за да се избегнат щети по прането. Процесът на охлаждане може да се прекъсне при отваряне на вратата. Бележка: Не променяйте настроената програма.

¹ Пример

Индикация	Описание
	Автоматичното самопочистване промива топлообменника на уреда. Бележка: Не отстранявайте съда за кондензатна вода и не прекъсвайте програмата.
 Basic Settings)	Промяна на основните настройки. → <i>Страница 38</i>
 SmartDry)	Интелигентната препоръка за програма е активирана. → <i>"Бутони", Страница 24</i>
	<ul style="list-style-type: none"> ■ свети: уредът е свързан през Wi-Fi с домашната мрежа. ■ мига: уредът се опитва да се свърже през Wi-Fi с домашната мрежа. → <i>"Home Connect ", Страница 34</i>
 Remote Start)	Дистанционен старт е активиран. → <i>"Бутони", Страница 24</i>
	Настройките, които не са налични върху уреда, са настроени през Home Connect приложението. Допълнителна информация ще откриете в Home Connect приложението.
	Статус на програмата: Защита от намачкване
	Статус на програмата: Пауза
End	Статус на програмата: край на програмата
¹ Пример	





7 Бутони





Тук ще откриете преглед на бутоните и техните възможности за настройка.





Бележка: Чрез софтуерни актуализации може да са налични допълнителни функции.

→ "Инсталиране на софтуерна актуализация", Страница 35

Ако софтуерна актуализация е налична, ще откриете допълнителна информация в приложението Home Connect.

Бутон	Избор	Описание
	<ul style="list-style-type: none"> ■ стартиране ■ прекъсване ■ спиране на пауза 	Стартиране, прекъсване или спиране на пауза на програмата.
 (щепсел)	<ul style="list-style-type: none"> ■ включване ■ Режим в готовност / Стендбай ■ Рестартирайте уреда 	Включете уреда или преместете в режим в готовност / стендбай. Ако панелът за управление не реагира, натиснете за ок. 5 секунди върху  за рестартиране на уреда. → "Дисплеят и бутоните не реагират.", Страница 44
 3 сек.	<ul style="list-style-type: none"> ■ активиране ■ деактивиране 	Активиране или деактивиране на защитата от деца. Обезопасете блендата срещу погрешно обслужване. Ако защитата от деца е била активирана и уредът е бил изключен, защитата от деца остава активирана. → "Защита от деца", Страница 34
 Basic Settings	Многократен избор	→ "Основни настройки", Страница 37

Бутон	Избор	Описание
☆ Favourite	<ul style="list-style-type: none"> ■ запаметяване ■ настройване 	<p>Ако натиснете бутона за ок. 3 секунди, запаметявате индивидуалните си програмни настройки.</p> <p>→ "Запаметяване на програмни настройки", Страница 29</p> <p>Ако натиснете за кратко бутона, настройвате програмата си с индивидуални програмни настройки.</p>
☀ Drying Aim	<ul style="list-style-type: none"> ■  ■  ■  	<p>Целта при сушене установява колко мокро или сухо трябва да е прането след края на програмата.</p> <p>→ "Цел при сушене", Страница 33</p>
 Less Ironing	<ul style="list-style-type: none"> ■ активиране ■ деактивирание 	<p>Активиране или деактивиране на намаляването на намачкването. Барабанът премества прането след края на програмата за 120 минути на редовни интервали от време, за да намали намачкването.</p>
 Gentle	<ul style="list-style-type: none"> ■ активиране ■ деактивирание 	<p>Активиране или деактивиране на щадящо сушене.</p> <p>Температурата се редуцира за чувствителни тъкани, напр. за полиакрил или еластна.</p> <p>Продължителността на програмата се удължава.</p>

Бутон	Избор	Описание
 Finished in	<ul style="list-style-type: none"> ■ Време на край на програмата ■ Продължителност на програмата 	<ul style="list-style-type: none"> ■ Установете времето на край на програмата. Времетраенето на програмата се съдържа в настроенния брой часове. След старта на програмата времетраенето се показва. ■ Настройте продължителността на програмата за програми за време. → "Времеви програми", Страница 27
 Half Load	<ul style="list-style-type: none"> ■ активиране ■ деактивиране 	Сушете отделни дрехи или малки количества зареждане.
 SmartDry	активиране	След като Вашето пране е било изпрано в пералнята, от сушилнята ще Ви бъде препоръчана подходяща програма за сушене на пералнята. Бележка: Пералнята трябва да е съвместима с Home Connect. Пералнята и сушилнята трябва да са свързани с домашната мрежа и да са регистрирани във Вашето приложение Home Connect.
 Remote Start	<ul style="list-style-type: none"> ■ активиране ■ деактивиране ■ Home Connect отваряне на настройките 	Активирайте или деактивирайте дистанционното стартиране. → Страница 36

8 Програми

Можете да сушите Вашите тъкани с автоматична програма или с програма за време.

8.1 Автоматични програми

Автоматичните програми са програми, в които сензори за влажност по време на сушенето измерват остатъчната влажност на прането. Програмата завършва едва когато се достигне настроената цел на сушене.

Всяка автоматична програма има цел на сушене → *Страница 33*.

Целта при сушене установява кол-

Бележка: Чрез софтуерни актуализации може да са налични допълнителни функции.

→ *"Инсталиране на софтуерна актуализация", Страница 35*







Ако софтуерна актуализация е налична, ще откриете допълнителна информация в приложението Home Connect.

ко сухо или мокро трябва да е Вашето пране след края на програмата.

Съвети

- Изберете целта при сушене съгласно тъканите или желанието резултат от сушенето.
→ *"Цел при сушене", Страница 33*
- Етикетите за грижа върху прането Ви посочват допълнителни указания за избора на програма.

Програма	Описание	макс. зареждане (кг)
Cottons 	Сушете здравите и устойчиви на изпарване тъкани от памук и лен.	9,0
Eco 	Сушете здравите и устойчиви на изпарване тъкани от памук и лен. Пестяща енергия програма.	9,0
Easy-Care 	Сушете тъкани от синтетика и смесени тъкани.	3,5
Mix 	Сушете тъкани от памук и синтетика.	3,0
 Bed Linen	Сушене на калъфи за легла и възглавници, както и завивки от памук. Бележка: Движението на барабана е оптимизирано за сушене на големи дреди.	3,5
Delicates 	Сушете чувствителни тъкани от сатен, синтетика и смесени тъкани.	2,0



Програма	Описание	макс. зареждане (кг)
 Down	Сушете напълнени с пух материи, възглавници, покривала за легла или пухени покривала. Бележки <ul style="list-style-type: none"> ■ Сушете големите тъкани като одеяла или чаршафи поотделно. ■ За да разпределите пълнежа и да се разтворят влажните места, разтръскайте тъканите след края на програмата. ■ Ако сушите възглавници и след края на програмата те са още морки, изсушете с програма за време. → "Времеви програми", Страница 27 	1,5
 Hygiene Plus	Сушете здравите и устойчиви на изпарване тъкани от памук и лен. Бележка: Особено подходящо при повишени хигиенни изисквания.	4,0
 Sportswear	Сушене на бързосъхнещо спортно облекло от функционални влакна, микролакна и синтетика.	1,5
 Shirts/Blouses	Сушете ризите и блузите от памък, лен, синтетика или смесена тъкан. Бележка: За оптимален резултат при сушене сушете максимум 5 ризи или 5 блузи наведнъж. След сушене изгладете прането или го окачете. Остатъчната влага се разпределя равномерно.	1,5
 Super Quick 40'	Сушете тъкани от синтетика и лек памук.	1,0
Towels 	Изсушете здравите и устойчиви на изпарване кърпи за ръце и хавлии за баня от памук и лен.	6,0
App programs 	Изберете още програми директно през приложението Home Connect. Описанието на програмите ще откриете в приложението Home Connect.	–

Програма	Описание	макс. за-реждане (кг)
	<p>Бележка: Вашият уред трябва да е свързан с домашната мрежа и да е регистриран във Вашето приложение Home Connect.</p> <p>→ "Home Connect ", Страница 34</p>	

8.2 Времеви програми

Времевите програми са програми с установена или регулируема продължителност на програмата. Програмата приключва след изтичане на времето, дори и ако прането напр. още не е сухо. Времевите програми са подходящи за сушене на отделни дрехи или тънки тъкани.

Съвет: Етикетите за грижа върху прането Ви посочват допълнителни указания за избора на програма.

Програма	Описание	макс. за-реждане (кг)
 Time Program Warm	<p>Сушете всички видове текстилни тъкани освен вълна и коприна.</p> <p>Подходящо за предварително изсушено или леко влажно пране и за допълнително сушене на многослойно, дебело пране.</p> <p>Бележка: Тази програма е подходяща за сушене с кош за вълна.</p> <p>Ако използвате кош за вълна, можете да сушите с тази програма и тъкани от вълна и коприна.</p>	3,0
App programs 	<p>Изберете още програми директно през приложението Home Connect.</p> <p>Описанието на програмите ще откриете в приложението Home Connect.</p> <p>Бележка: Вашият уред трябва да е свързан с домашната мрежа и да е регистриран във Вашето приложение Home Connect.</p> <p>→ "Home Connect ", Страница 34</p>	–

9 Принадлежности

Използвайте оригинални принадлежности. Те са специално пригледени за Вашия уред.

Бележка: Някои принадлежности са налични в други цветове. Свържете се с
→ "Отдел по обслужване на клиенти", Страница 47.

	Употреба	Номер за поръчка
Комплект за свързване	Поставете уреда пестейки място върху подходяща пералня на същия производител и със същата широчина и дълбочина.	WTZ27510
Свързващ комплект с изтегляща се работна пластина	Поставете уреда пестейки място върху подходяща пералня на същия производител и със същата широчина и дълбочина. С изтеглящия се работен плот уредът може да се зарежда и разтоварва по-лесно.	WTZ27500
Кош за вълна	Изсушаване или проветряване на отделни вълнени тъкани, спортни обувки и плюшени играчки.	WMZ20600
У-образен разпределител	Свържете маркуча за мръсна вода на допълнителен уред към същия изход на сифона.	15000490
Средство за поддръжка на уреда	Резервна част за функцията на интензивната поддръжка на уреда.	00311829
Подиум	Уредът се поставя на високо, за да може да се зарежда и разтоварва лесно.	WTZPW20D

10 Пране

10.1 Подготвяне на дрехите

ВНИМАНИЕ!

Останалите в прането предмети могат да повредят прането и барабана.

- ▶ Преди работа отстранете всички предмети от джобовете на дрехите.

Бележка

Ако подготвите прането си, ще запазите уреда и тъканите.

- Изчеткване на пясък и почва
- Сортирайте прането по цвят и тъкани и при това спазвайте етикета за грижа
- затваряйте всички ципове, велкра, кукички и халки
- Отстранете колелцата на пердетата и оловните ленти
- Поставайте дрехите от прането една по една в барабана
- Центрофугирайте прането преди сушенето
- Сушете прането от вълна, спортните обувки и плюшените играчки в кош за вълна

11 Основни положения при работа с уреда

11.1 Включване на уреда

Бележка: Ако включвате уреда за пръв път, след като е свързан към електричеството, процесът на включване трае до една минута.

Изискване: Уредът е разположен правилно и свързан. → *Страница 12*

- ▶ Натиснете ⏻.

Процесът на включване трае няколко секунди.

Бележка: Осветлението на барабана угасва автоматично.

11.2 Настройване на програмата

1. Завъртете превключвателя на програмите и го поставете на желаната програма.
→ *"Програми", Страница 25*
2. Адаптиране на програмните настройки.
→ *"Бутони", Страница 22*
Спазвайте информацията по тема Логика на управлението
→ *Страница 18.*
Програмните настройки не се запаметяват трайно за програмата.

11.3 Запаметяване на програмни настройки

Можете да запаметите своите индивидуални програмни настройки като любими.

Изискване: Програма е настроена.
→ *Страница 29*

- ▶ Натиснете върху ☆ **Favourite** за ок. 3 секунди.

За да извикате запаметената програма, натиснете върху ☆ **Favourite**.

Бележка: За да препишете записаната програма, повторете стъпките.

11.4 Дрехи поставете

Бележка: За да избегнете образуване на гънки, спазвайте максималното зареждане на програмите.
→ *"Програми", Страница 25*

Изисквания

- Прането е подготвено и сортирано.
→ "Пране", Страница 29
 - Барабанът е празен.
1. Отворете вратата.
 2. Поставете дрехите в барабана.
 3. Затворете вратата.
Уверете се, че не е затиснато пране във вратата.

11.5 Стартиране на програмата



Изискване: Програма е настроена.
→ Страница 29

- ▶ Натиснете .
- ✓ Дисплеят показва продължителността на програмата или времето на край.
- ✓ Дисплеят показва след края на програмата: "End".

Бележка: Ако дисплеят показва "Hot", уредът охлажда прането. Ако "Hot" угасне, прането е охладено.

11.6 Допълване с дрехи

След старта на програмата можете да извадете или добавите пране по всяко време.

1. Натиснете 
Процесът на охлаждане стартира автоматично след около 30 секунди и охлажда прането при въртящ се барабан. Ако искате да избегнете или прекъснете процеса на охлаждане, отворете вратата. → Страница 20
2. Отворете вратата.
3. Допълнете или извадете дрехи.
4. Затворете вратата.
5. Натиснете .

11.7 Прекъсване на програмата

1. Натиснете .
2. Отворете вратата.
3. Извадете прането.
→ Страница 30

11.8 Изваждане на дрехите

1. Отворете вратата.
2. Извадете прането от барабана.

11.9 Уредът преминава в режим в готовност (стендбай)

- ▶ Натиснете .

11.10 Мрежест филтър

По време на сушенето влакната от прането се събират в мрежестия филтър. Мрежестият филтър предпазва уреда от влакна.

Почистване на мрежестия филтър

Ако програмата за сушене е прекратен или дисплеят по време на работа показва указание, почистете мрежестия филтър.

Бележка: Ако не почиствате уреда според описаното, функцията на уреда може да се влоши.

Изисквания

- Дисплеят показва след сушене: "End"
 - или дисплеят по време на работа показва: .
1. Отворете вратата.

2. Отстранете влакната от вратата.

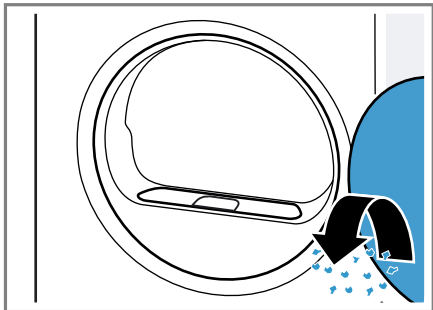

3. Отстранете двукомпонентната цедка за влакна.

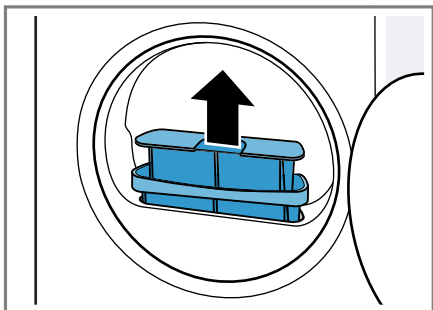

4. Отстранете влакната от отвора.

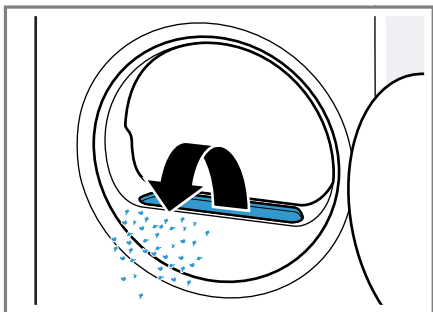

Уверете се, че в канала за въздух не попадат влакна.

5. Разделете двукомпонентния мрежест филтър.

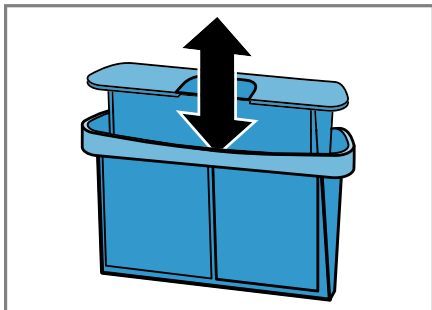

6. Отворете двата мрежести филтъра.

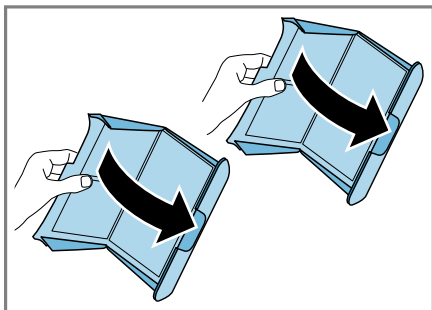

7. Отстранете влакната.

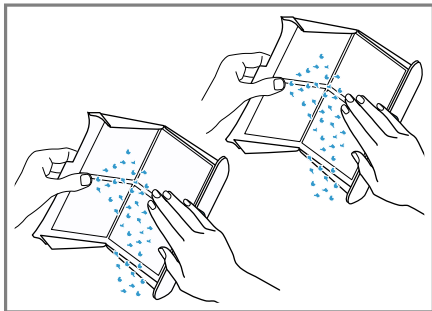

8. Почистете добре двата мрежести филтъра с течаща, топла вода и ги изсушете.

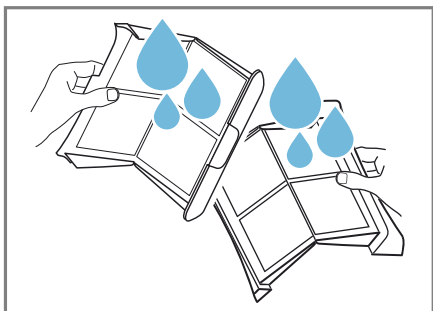

9. Затворете и съберете двата мрежести филтъра.

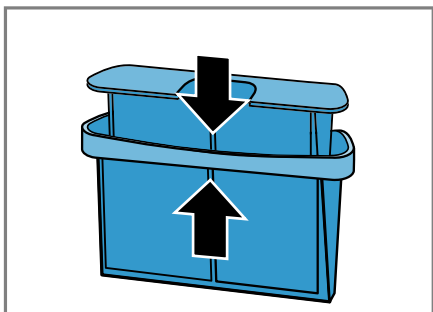

10. Поставете двукомпонентния мрежест филтър.

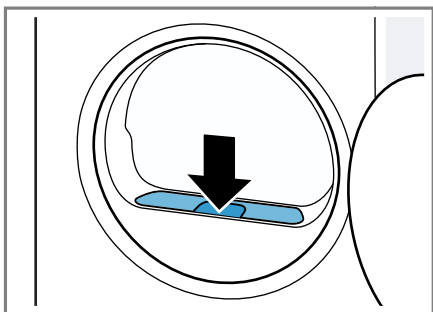

11. Затворете вратата.

11.11 Контейнер за кондензна вода

По време на сушенето в уреда се образува кондензатна вода, която вашият уред събира в контейнера за кондензат.

Бележка: Използвайте този уред с доставения маркуч за мръсна вода.
→ "Свързване на маркуча за мръсна вода", Страница 14

Ако свържете маркуча за мръсна вода, не трябва редовно да изпразвате контейнера за кондензна вода.

→ "Изпразнете контейнера за кондензна вода", Страница 32

Изпразнете контейнера за кондензна вода

Ако програмата за сушене е прекратена или дисплеят по време на работа показва указание, изпразнете контейнера за кондензна вода.

Изисквания

- Дисплеят показва след сушене: "End"
- или дисплеят по време на работа показва: 

1. Изтеглете водоравно контейнера за кондензна вода.

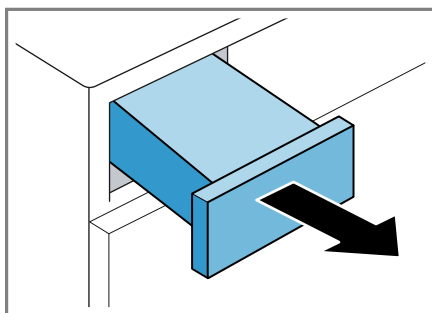

2. Изпразнете контейнера за кондензна вода.

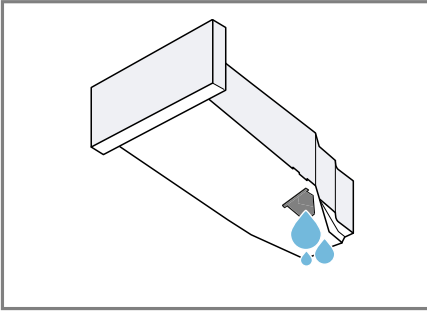

Проверявайте редовно филтъра на контейнера за кондензна вода и почиствайте замърсения филтър. → *Страница 41*
Уверете се, че преди работа на уреда сте вкарали контейнер за кондензна вода. → *Страница 33*

Вкарване на контейнера за кондензна вода

- ▶ Вкарайте контейнера за кондензна вода до упор.

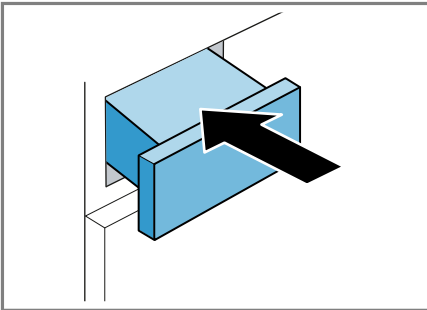

12 Цел при сушене

За всяка автоматична програма е зададена цел при сушене. Целта при сушене установява колко сухо или мокро трябва да е Вашето пране след края на програмата.

Цел при сушене	Описание
	За многослойно, дебело пране, което съхне трудно.
	За нормално, еднослойно пране.
	За нормално, еднослойно пране. Прането след края на програмата е още леко влажно. За да избегнете намачкване, гладете прането или го закачайте.

12.1 Промяна на целта на сушене

За някои автоматични програми можете да промените целта при сушене, за да може Вашето пране да е още по-сухо или влажно.

1. Настройте автоматична програма. → *Страница 25*
- ✓ Дисплеят показва предварително зададената цел при сушене.
2. Натиснете **Drying Aim** .
- ✓ Дисплеят показва , или .

12.2 Напасване на целта при сушене

Ако след сушене с определена цел усещате прането като твърде влажно, можете да напаснете целта при сушене.

Бележка: Можете да напаснете целта при сушене и чрез основните настройки.

1. Настройте автоматична програма. → *Страница 25*
- ✓ Дисплеят показва предварително зададената цел при сушене.
2. Настройте желаната цел на сушене.
3. Натиснете върху ☀ **Drying Aim** за ок. 3 секунди.
 - ✓ Дисплеят показва "d:0", "d:1", "d:2" или "d:3".
4. Натиснете 🏠 **Finished in**, за да напаснете избраната цел при сушене.

Натиснете ☀ **Drying Aim**, за да промените адаптираната цел при сушене.
5. Натиснете ☀ **Drying Aim** за ок. 3 секунди, за да се върнете към автоматичната програма.

13 Защита от деца

Обезопасете Вашия уред срещу погрешно обслужване по елементите за управление.

13.1 Активиране на защитата от деца

- ▶ Натиснете ☞ **3 sec.** за около 3 секунди.
- ✓ Дисплеят показва ☞.
- ✓ Елементите за управление са блокирани.

- ✓ Защитата от деца остава активна и в състояние на готовност (стендбай) на уреда и при спиране на тока.

13.2 Деактивиране на защитата от деца

Изискване: За да деактивирате защитата от деца, уредът трябва да е включен.

- ▶ Натиснете ☞ **3 sec.** за около 3 секунди.
- ✓ На дисплея угасва ☞.

14 Home Connect

Този уред може да се свързва с мрежа. Свържете Вашия уред с мобилно крайно устройство, за да обслужвате функциите, да адаптирате основните настройки или да контролирате текущия режим на работа посредством приложението Home Connect.

Услугите Home Connect не са налични във всяка страна. Наличността на функцията Home Connect зависи от наличността на услугите Home Connect във Вашата страна. Информация по темата ще намерите на: www.home-connect.com.

Приложението Home Connect ще Ви ръководи през целия процес на регистрация. За извършване на настройките следвайте указанията в приложението Home Connect.

Съвет: Спазвайте също указанията в приложението Home Connect.

Бележки

- Спазвайте указанията за безопасност в настоящото ръководство за употреба и се уверете, че те се спазват и когато обслужва-

те уреда посредством приложението Home Connect.

→ "Безопасност", Страница 4

- Обслужването чрез самия уред винаги е с приоритет. През това време не е възможно обслужване с приложението Home Connect.

14.1 Настройване на приложението Home Connect



1. Инсталирайте приложението Home Connect на мобилното крайно устройство.
2. Стартирайте приложението Home Connect и настройте достъпа за Home Connect.
Приложението Home Connect ще Ви ръководи през целия процес на регистрация.

14.2 Настройване на Home Connect

Изисквания

- Приложението Home Connect е инсталирано на мобилното устройство.
 - Уредът има връзка с домашната WLAN мрежа (Wi-Fi) на мястото на разполагане.
1. Натиснете  **Remote Start** за около 3 секунди.
 2. Следвайте указанията на приложението Home Connect.



14.3 Активиране на Wi-Fi върху уреда

1. Натиснете  **Remote Start** за около 3 секунди.
 2. Натискайте  **Remote Start**, докато дисплеят покаже "oFF".
 3. Натиснете , за да активирате Wi-Fi.
- ✓ Дисплеят показва "on".

Бележки

- Ако Wi-Fi е активирано, дисплеят показва с редуване "on" и силата на сигнала на Wi-Fi връзката.
- За да напуснете Home Connect настройките, натиснете  **Remote Start** за ок. 3 секунди.

14.4 Деактивиране на Wi-Fi върху уреда

1. Натиснете  **Remote Start** за около 3 секунди.
 2. Натискайте  **Remote Start**, докато дисплеят покаже "on".
 3. Натиснете , за да деактивирате Wi-Fi.
- ✓ Дисплеят показва "oFF".



Бележка: За да напуснете Home Connect настройките, натиснете  **Remote Start** за ок. 3 секунди.

14.5 Инсталиране на софтуерна актуализация

Бележка: Ако има налична актуализация на софтуера, се показва съобщение в приложението Home Connect.

- ▶ За да инсталирате актуализация на софтуера, следвайте указанията в Home Connect приложението.
- ✓ По време на инсталирането панелът за обслужване е частично блокиран.
- ✓ При повреда инсталацията може да трае до 40 минути. Не нулирайте мрежовите настройки или устройството до фабричните настройки по подразбиране.

14.6 Нулиране на мрежовите настройки на уреда

1. Натиснете  **Remote Start** за около 3 секунди.
 2. Натискайте  **Remote Start**, докато дисплеят покаже "rES".
 3. Натиснете  за около 3 секунди.
- ✓ Мрежовите настройки се нулират.

14.7 Дистанционен старт

Освободете уреда за дистанционен старт през Home Connect приложението.

Бележка

Дистанционният старт се деактивира при следните условия:

- Вратата на уреда се отваря.
-  се натиска, за да се спре програмата на пауза.
- След спиране на тока.

Активиране на дистанционен старт

Изискване: Вратата на уреда е затворена.

- ▶ Натиснете  **Remote Start**.
- ✓  ( Remote Start) светва и уредът се одобрява за отдалечен старт през приложението Home Connect.

Деактивиране на дистанционното стартиране

- ▶ Натиснете  **Remote Start**.
- ✓  ( Remote Start) угасва.

14.8 Интелигентна препоръка за програма

Ако активирате интелигентната препоръка за програми, Вашият уред ще препоръча подходяща

програма за сушене на прането, след като сте изпразили прането си в пералнята.

Активиране на интелигентна препоръка за програма

Изисквания

- Вашата пералня разполага с функцията Home Connect.
- Вашите пералня и сушилня трябва да са свързани с домашната мрежа и да са регистрирани във Вашето приложение Home Connect.

1. Натиснете **SmartDry**.

- ✓ Уредът открива подходяща програма. За да прекъснете процедурата, настройте друга програма или превключете уреда в режим в готовност (стендбай).
- ✓ Ако уредът открие подходяща програма, индикаторът на програмата светва и дисплеят показва информация за програмата.
- ✓ Ако уредът не открие подходяща програма, прозвучава сигнал и дисплеят показва "- -".

2. Натиснете .

14.9 Дистанционна диагностика

Службата за обслужване на клиенти може да достигне до Вашия уред чрез дистанционна диагностика, ако сте се обърнали към службата със съответното желание, Вашият уред е свързан с Home Connect сървър и дистанционната диагностика е налична в страната, в която използвате уреда.

Съвет: Допълнителна информация и указания за наличност на дистанционна диагностика във Вашата страна ще откриете в сервизната

зона/зоната за поддръжка на локалния уебсайт: www.home-connect.com.

14.10 Защита на личните данни

Вземете под внимание указанията относно защитата на лични данни. При първоначалното свързване на Вашия уред към свързана с интернет домашна мрежа Вашият уред предава следните категории данни на сървъра Home Connect (първоначална регистрация):

- Еднозначно обозначение на уреда (състоящо се от кодове на уреда, както и MAC адреса на вградения комуникационен модул Wi-Fi).
- Сертификат за сигурност на комуникационния модул Wi-Fi (за информационно-технологична защита на връзката).
- Текущата версия на софтуера и хардуера на Вашия домакински уред.
- Статус на евентуално предходно възстановяване на фабричните настройки.

Тази първоначална регистрация подготвя използването на функциите Home Connect и е необходима едва когато желаете да използвате за пръв път функциите Home Connect.

Бележка: Обърнете внимание, че функциите Home Connect могат да се използват само във връзка с приложението Home Connect. Информация относно защитата на лични данни може да се изведе в приложението Home Connect.

15 Основни настройки

Можете да настроите основните настройки на Вашия уред според Вашите нужди.

Бележка: Можете да напаснете основните настройки и в Home Connect приложението. Могат да са налични в Home Connect приложението и допълнителни функции.

15.1 Общ преглед на основните настройки

Бележка: Чрез софтуерни актуализации може да са налични допълнителни функции.

→ "Инсталиране на софтуерна актуализация", Страница 35

Ако софтуерна актуализация е налична, ще откриете допълнителна информация в приложението Home Connect.

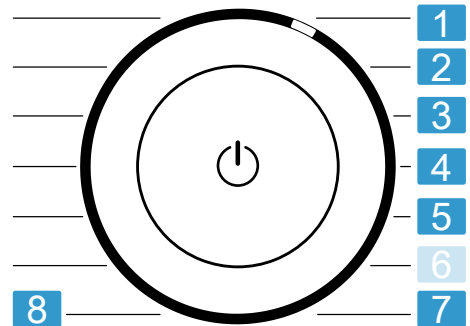





Програмен селектор с програмни позиции

- 1** Настройте силата на звука на сигнала след края на програмата:
A: 0 (изкл) до A: 4 (много силно)

-
- 2** Настройте силата на сигнала при избиране на бутоните:
b: 0 (изкл) до b: 4 (много силно)
-
- 3** Настройте яркостта на дисплея:
C: 1 (ниско) до C: 4 (много високо)
-
- 4** Напаснете целта при сушене → *Страница 33*:
d: 0 (сухо) до d: 3 (най-сухо)
-
- 5** Стартирайте проста поддръжка на уреда (CP1) или интензивна поддръжка на уреда (CP2).
→ "Поддръжка на уреда", *Страница 38*
-
- 7** Покажете броя на стартираните програми (PC).
-
- 8** Връщане на уреда към фабричните настройки (rES).
-

15.2 Промяна на основните настройки

1. За да извикате основните настройки, натиснете  **Basic Settings**.
- ✓ Дисплеят показва  (Basic Settings).
2. Изберете желаната основна настройка с програмния избирач.
→ *Страница 37*
3. Адаптирайте основната настройка:
 - За да промените стойността, натиснете върху  **Finished in**.
 - За да нулирате уреда до фабричните настройки, натиснете за ок. 3 секунди върху .
4. Натиснете  **Basic Settings**, за да излезете от основните настройки.

16 Поддръжка на уреда

Уредът предлага програми за почистване за лесна и интензивна поддръжка на уреда.

16.1 Подготовка на поддръжка на уреда

Подготовка на уреда за поддръжка на уреда

Пригответе уреда преди поддръжката на уреда.

Изисквания

- Барабанът е празен.
 - Уредът е в режим на готовност (стендбай).
1. Почистете мрежестия филтър.
→ *Страница 30*
 2. Изтеглете водоравно контейнера за кондензна вода и изпразнете.
→ *Страница 32*

Подготвяне на резервоара за кондензната вода за поддръжка на уреда

Ако изпускате кондензната вода на уреда през изпускателния маркуч, подгответе преди поддръжката на уреда съда за кондензна вода.

1. Отстранете пробката от вдлъбнатината от горната страна ① и я поставете от долната страна ②.

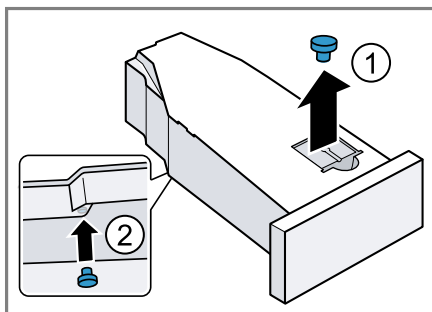

2. Почистете филтъра в резервоара за кондензната вода.

16.2 Извикване на поддръжка на уреда

Изискване: Поддръжката на уреда е подготвена. → *Страница 38*

1. Натиснете ϕ .
Процесът на включване трае няколко секунди.
2. Натиснете  **Basic Settings**.
3. Настройте програмата на позиция 5.
✓ Дисплеят показва с редуване "CP1" и времетраенето на програмата.

16.3 Извършване на обикновена поддръжка на уреда

Извършете простата поддръжка на уреда, за да отстраните възможните леки натрупвания на мръсотия в уреда.

Бележки

- Обикновената грижа на уреда трае около 1 час.
- Уредът Ви напомня след по-дълго време на употреба за това, че трябва да извършите проста поддръжка на уреда. Преди стартиране на програмата и след края на програмата дисплеят показва указанието "CrE". Това указание се появява отново докато обикновената поддръжка на уреда не се извърши.

Изисквания

- Поддръжката на уреда е подготвена. → *Страница 38*
- Поддръжката на уреда е извикана. → *Страница 39*

1. Напълнете ок. 1,5 литра топла вода от тръбопровода в резервоара за кондензна вода.

Дръжте напълнения резервоар за кондензна вода водоравно, за да не изтече течност.

2. Вкарайте контейнера за кондензна вода до фиксиране.
3. Натиснете $\parallel \triangleright$.
✓ Поддръжката на уреда стартира и прозвучава сигнал.
✓ След приключване на поддръжката на уреда дисплеят показва "End" и прозвучава сигнал.
4. Изтеглете водоравно контейнера за кондензна вода и изпразнете.
5. Ако изкарвате кондензната вода с маркуч, свалете пробката от долната страна на контейнера за кондензна вода и поставете в отвора на горната страна на контейнера за кондензна вода.
→ *Страница 38*
6. Вкарайте контейнера за кондензна вода до фиксиране.
7. Уредът преминава в режим в готовност (стендбай).
→ *Страница 30*

16.4 Извършване на интензивна поддръжка на уреда

Можете да извършите интензивната поддръжка на уреда, за да отстраните упорити натрупвания на мръсотия в уреда, както и миризмите след време на престой от над един месец.

Бележки

- Интензивната поддръжка на уреда трае около 4 часа и не бива да се прекъсва.

- За интензивната поддръжка на уреда се нуждаете от оригиналното средство за поддръжка → *Страница 28*.

Стартиране на интензивна поддръжка на уреда

Изисквания

- Поддръжката на уреда е подготвена. → *Страница 38*
- Поддръжката на уреда е извикана. → *Страница 39*

1. Натиснете **Finished in.**

- ✓ Дисплеят показва с редуване "CP2" и времетраенето на програмата.
- 2. Напълнете бутилка от средството за поддръжка на уреда и ок. 1,5 литра топла вода от тръбопровода в резервоара за кондензна вода.
Дръжте напълнения резервоар за кондензна вода водоравно, за да не изтече течност.
- 3. Вкарайте контейнера за кондензна вода до фиксиране.
- 4. Натиснете .
- ✓ Поддръжката на уреда стартира и прозвучава сигнал.
- ✓ След около 3 часа време уредът спира на пауза поддръжката и на дисплея мига оставащото времетраене на програмата.
- 5. Изтеглете водоравно контейнера за кондензна вода и изпразнете.
- 6. Напълнете ок. 1,5 литра топла вода от тръбопровода в резервоара за кондензна вода.
- 7. Внимателно изтеглете резервоара за кондензна вода водоравно и го изпразнете, за да промиете остатъците от средството за поддръжка на уреда.

Интензивна поддръжка на уреда

1. Напълнете ок. 1,5 литра топла вода от тръбопровода в резервоара за кондензна вода.
Дръжте напълнения резервоар за кондензна вода водоравно, за да не изтече течност.
2. Вкарайте контейнера за кондензна вода до фиксиране.
3. Натиснете .
- ✓ Поддръжката на уреда се продължава.
- ✓ След приключване на поддръжката на уреда дисплеят показва "End" и прозвучава сигнал.
4. Изтеглете водоравно контейнера за кондензна вода и изпразнете.
5. Ако изкарвате кондензната вода с маркуч, свалете пробката от долната страна на контейнера за кондензна вода и поставете в отвора на горната страна на контейнера за кондензна вода.
→ *Страница 38*
6. Вкарайте контейнера за кондензна вода до фиксиране.
7. Уредът преминава в режим в готовност (стендбай).
→ *Страница 30*

17 Почистване и поддръжка

Почиствайте и поддържайте старателно Вашия уред, за да съхраните неговата функционалност за дълго време.

17.1 Сензор за влажност

Сензорът за влажност на този уред установява колко влажно е вашето пране по време на сушенето. Спо-

ред остатъчната влажност на прането уредът променя продължителността на автоматичната програма.

Почистване на сензора за влажност

Върху сензора за влажност след известно време могат да се утаят остатъци от котлен камък, перилни препарати и препарати за поддръжка. Почиствайте редовно сензора за влажност.

ВНИМАНИЕ!

Твърдите или груби предмети могат да повредят сензора за влажност.

- ▶ Не използвайте за почистване твърди или груби предмети, абразивни средства или стоманена вата.

Бележка: Ако не почиствате уреда според описаното, функцията на уреда може да се влоши.

1. Отворете вратата.
2. Почиствайте сензора за влага с гъба.

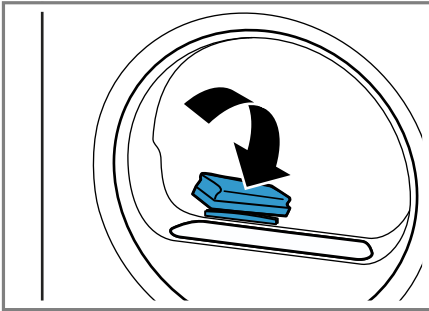

17.2 Филтър на контейнера за кондензна вода

По време на сушенето влакната от дрехите попадат в кондензната вода. Филтърът в контейнера за кондензна вода предпазва уреда от влакна.

Почистете филтъра на контейнера за кондензна вода.

Филтърът при изпразване на контейнера за кондензна вода се почиства автоматично. Проверявайте редовно филтъра и почиствайте замърсения филтър.

1. Изпразнете контейнера за кондензна вода. → *Страница 32*
2. Отстранете филтъра.

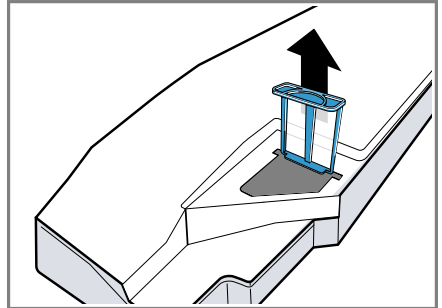

3. Почистете филтъра под течаща топла вода или в съдомиялна машина.
4. Вкарайте филтъра до упор.

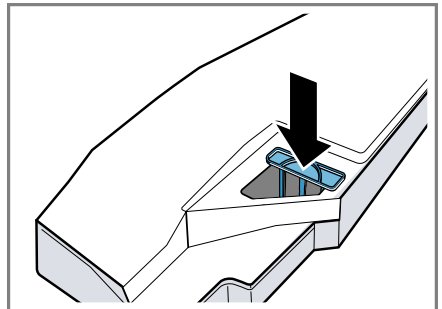

bg Почистване и поддръжка

5. Вкарайте контейнера за кондензна вода. → *Страница 33*

18 Отстраняване на неизправности





Можете да отстраните самостоятелно малки неизправности по Вашия уред. Преди да се свържете с отдела по обслужване на клиенти, направете справка с информацията за отстраняване на неизправности. Така ще избегнете ненужни разходи.

ПРЕДУПРЕЖДЕНИЕ Опасност от токов удар!

Некомпетентните ремонти са опасни.

- ▶ Никога не променяйте технически уреда или свойствата му.
- ▶ Само обучен за целта специализиран персонал трябва да извършва ремонти на уреда.
- ▶ За ремонта на уреда трябва да се използват само оригинални резервни части.
- ▶ Ако кабелът за свързване към мрежата на този уред бъде повреден, той трябва да се смени от производителя или неговия отдел по обслужване на клиенти, или от друго лице с подобна квалификация, за да се избегнат опасности.

Неизправност	Причина и отстраняване на неизправности
Дисплеят е угаснал и ▷ мига.	Режим на пестене на енергия е активен. ▶ Натиснете ▷.
"Hot" и барабанът се върти.	Не е налице грешка. Процесът на охлаждане е активен. Не е необходимо действие. Бележка: По време на процеса на охлаждане не променяйте програмата. Процесът на охлаждане трае до 10 минути.
 и програмата са прекъснати.	Контейнерът за кондензна вода е напълнен. ▶ Изпразнете контейнера за кондензна вода. → Страница 32
	Маркучът за мръсна вода не е правилно свързан, огънат или прищипан. ▶ Проверете инсталацията на маркуча за мръсна вода. → Страница 14
	Маркучът за мръсна вода е запушен. ▶ Промийте маркуча за мръсна вода с вода от водопровода.
	Филтърът на контейнера за кондензна вода е замърсен. ▶ Почистете филтъра на контейнера за кондензна вода. → Страница 41

Неизправност	Причина и отстраняване на неизправности
"CrE "	Трябва да се извършва проста поддръжка на устройството. <ul style="list-style-type: none"> ▶ Извършете обикновената поддръжка на уреда. → Страница 38
	Мрежестият филтър е замърсен. <ul style="list-style-type: none"> ▶ Почистете цедката за влакна. → Страница 30
	Не е налице грешка. Автоматичното самопочистване промива топлообменника на уреда. Не е необходимо действие. Бележка: Не изтегляйте контейнера за кондензна вода и не прекъсвайте програмата.
Дисплеят и бутоните не реагират.	Софтуерна повреда. <ol style="list-style-type: none"> 1. Натиснете за ок. 5 секунди , за да рестартирате уреда. 2. Ако повредата възникне отново, разкачете уреда за минимум 30 секунди от електрическата мрежа. Издърпайте щепсела на кабела за свързване към мрежата от контакта или изключете предпазителя в кутията с предпазители.
Home Connect не функционира правилно.	Възможни са различни причини. <ol style="list-style-type: none"> 1. Нулирайте мрежовите настройки на уреда. → Страница 36 2. Настройте Home Connect наново. → Страница 35 <ul style="list-style-type: none"> ▶ Отидете на www.home-connect.com.
Програмата не стартира.	Активирана е защитата за деца. <ul style="list-style-type: none"> ▶ Деактивирайте механизма за обезопасяване спрямо деца. → Страница 34  Finished in е активирано. <ul style="list-style-type: none"> ▶ Проверете дали  Finished in е активирана. → Страница 24
Времето на програмата се променя по време на сушенето.	Не е налице грешка. Ходът на програмата се оптимизира електронно. Не е необходимо действие.
Времето на сушене е твърде дълго.	Мрежестият филтър е замърсен. <ul style="list-style-type: none"> ▶ Почистете цедката за влакна. → Страница 30 Температурата на околната среда е по-ниска от 15 °C или по-висока от 30 °C. <ul style="list-style-type: none"> ▶ Уверете се, че температурата на околната среда е между 15 °C и 30 °C.
	Циркулацията на въздуха на мястото на монтаж на уреда е недостатъчна.

Неизправност	Причина и отстраняване на неизправности
Времето на сушене е твърде дълго.	<p>▶ Проветрете мястото за разполагане на уреда.</p> <p>Твърде малко кондензна вода за автоматично самопочистване при трайно сушене на ниски количества.</p> <p>▶ Изсушавайте редовно количество от над 3 kg мокро пране до края на програмата.</p> <p>Вентилационният отвор на уреда е блокиран.</p> <p>▶ Уверете се, че вентилационният отвор на уреда е свободен.</p> <p>Топлообменникът е замърсен.</p> <p>▶ Извършете обикновената поддръжка на уреда. → <i>Страница 38</i></p>
Бръмчащи, бучащи или помпени шумове.	<p>Не е налице грешка. Компресорът, компресорната вентилация или водната помпа за кондензация са активни.</p> <p>Не е необходимо действие.</p>
Прането е твърде влажно.	<p>Избраната програма е неподходяща за вида на тъканта.</p> <p>▶ Настройте за допълнително сушене програма за време. → <i>Страница 27</i></p> <p>Количеството на зареждане е твърде високо.</p> <p>▶ Спазвайте максималното количество за зареждане на програмите. → <i>Страница 25</i></p> <p>След края на програмата топлинното пране се идентифицира като по-влажно, отколкото е в действителност.</p> <ol style="list-style-type: none"> 1. Извадете прането директно след сушенето от барабана. 2. Разгънете дрехите за охлаждане. <p>Настроената цел при сушене е неподходяща.</p> <p>▶ Променете целта при сушене. → <i>Страница 33</i></p> <p>Целта на сушене не е адаптирана.</p> <p>▶ Адаптирайте целта при сушене. → <i>Страница 34</i></p> <p>Количество на зареждане твърде ниско.</p> <p>▶ Настройте за допълнително сушене програма за време. → <i>Страница 27</i></p> <p>Сензор за влажност замърсен.</p> <p>▶ Почистете сензора за влажност. → <i>Страница 41</i></p> <p>Уредът е спрял процеса на сушене, защото контейнерът за конденз беше пълен.</p>

Неизправност	Причина и отстраняване на неизправности
Прането е твърде влажно.	<ul style="list-style-type: none">▶ Изпразнете контейнера за кондензна вода. → <i>Страница 32</i>
Намачкване.	<p>Избраната програма е неподходяща за вида на тъканта.</p> <ul style="list-style-type: none">▶ Настройте подходяща програма. → <i>Страница 25</i> <p>Зареждането е неподходящо.</p> <ul style="list-style-type: none">▶ Спазвайте максималното количество за зареждане на програмите. → <i>Страница 25</i>▶ Подгответе прането. → <i>Страница 29</i> <p>Прането след сушенето остава твърде дълго в барабана.</p> <ol style="list-style-type: none">1. Извадете прането директно след сушенето от барабана.2. Разгънете дрехите за охлаждане.
	<p>Лесни за поддръжка текстилни материали твърде дълго са сушени.</p> <ul style="list-style-type: none">▶ Променете целта при сушене или адаптирайте целта при сушене. → <i>Страница 33</i>
	<p>Намаляването на намачкването не е активирано.</p> <ul style="list-style-type: none">▶ Активирайте намаляването на намачкването. → <i>Страница 22</i>
Вода изтича.	<p>Уредът не е правилно нивелиран.</p> <ul style="list-style-type: none">▶ Подравнете уреда. → <i>Страница 16</i> <p>Маркучът за мръсна вода не е правилно свързан.</p> <ul style="list-style-type: none">▶ Проверете инсталацията на маркуча за мръсна вода. → <i>Страница 14</i>
Кондензната вода се събира в контейнера за кондензирана вода, въпреки че маркучът за източване на водата е свързан.	<p>Не е налице грешка. Остатъчно количество кондензна вода може да остане в резервоара. Не е необходимо действие.</p> <p>Маркучът за мръсна вода не е правилно свързан.</p> <ul style="list-style-type: none">▶ Проверете инсталацията на маркуча за мръсна вода. → <i>Страница 14</i>
В уреда има миризми.	<p>Упорито замърсяване в уреда или по-дълго спиране на уреда за повече от месец.</p> <ul style="list-style-type: none">▶ Извършете интензивната поддръжка на уреда. → <i>Страница 38</i>

19 Транспортиране, съхранение и предаване за отпадъци

19.1 Предаване за отпадъци на излезли от употреба уреди

Чрез екологосъобразно предаване за отпадъци е възможна повторна употреба на ценни суровини.

ПРЕДУПРЕЖДЕНИЕ **Опасност от увреждане на здравето!**

Деца могат да се заключат в уреда и да попаднат в опасна за живота ситуация.

- ▶ Не разполагайте уреда зад врата, която блокира или възпрепятства отварянето на вратата на уреда.
- ▶ При изведени от употреба уреди издърпайте щепсела на кабела за свързване към мрежата от контакта, след това прережете кабела за свързване към мрежата и унищожете ключалката на вратата на уреда така, че вратата на уреда да не се затваря повече.

ПРЕДУПРЕЖДЕНИЕ **Опасност от пожар!**

Хладилният агент R290 в настоящия уред е екологичен, но горим и може да се възпламени при некомпетентно предаване за отпадъци на уредите.

- ▶ Предайте уреда за отпадъци според правилата.
- ▶ Не повреждайте тръбите на хладилния кръг.

1. Издърпайте от контакта щепсела на кабела за свързване към мрежата.
2. Прережете кабела за свързване към мрежата.
3. Предайте уреда за отпадъци по екологосъобразен начин.

Актуална информация относно начините на предаване за отпадъци ще получите от Вашия специализиран търговец, както и от съответната общинска или градска управа.



Този уред е обозначен в съответствие с европейската директива 2012/19/ЕС за стари електрически и електронни уреди (waste electrical and electronic equipment - WEEE). Тази директива регламентира валидните в рамките на ЕС правила за приемане и използване на стари уреди.

20 Отдел по обслужване на клиенти

Свързани с функционалността оригинални резервни части съгласно директивата относно екодизайна ще получите от нашия отдел по обслужване на клиенти за период от минимум 10 години от пускането на пазара на Вашия уред в рамките на Европейското икономическо пространство.

Бележка: Услугите на отдела по обслужване на клиенти са безплатни в рамките на условията на предлаганата от производителя гаранция.

Подробна информация относно гаранционния срок и гаранционните условия във Вашата страна ще получите от нашия отдел по обслужване на клиенти, Вашия търговец или на нашата уеб страница.

В случай че желаете да се свържете с отдела по обслужване на клиенти, са Ви необходими номерът на изделието (E-Nr.), заводският номер (FD) и последователният номер (Z-Nr.) на Вашия уред.

Данните за контакт на отдела по обслужване на клиенти ще намерите в приложения указател с отдели по обслужване на клиенти или на нашата уеб страница.

20.1 Номер на изделието (E-Nr.), заводски номер (FD) и последователен номер (Z-Nr.)

Номерът на изделието (E-Nr.), заводският номер (FD) и последователният номер (Z-Nr.) са посочени на табелката с техническите данни на уреда.

Фабричната табелка се намира според модела:

- от вътрешната страна на вратата.
- от вътрешната страна на клапата за поддръжка.
- на гърба на уреда.

Можете да си запишете данните, за да разполагате своевременно с данните на Вашия уред и телефонния номер на отдела по обслужване на клиенти.

21 Разходни стойности

Програмата **Eco**  е подходяща за сушене на нормално влажно памучно пране и по отношение на разхода на енергия е най-ефикасна за сушене на мокро памучно пране. Тази програма служи за оценка на спазването на регламентите (ЕС) 2023/2533 и (ЕС) 2023/2534. Тя отговаря на "Стандартна програма за памук" по смисъла на регламент (ЕС) ном. 392/2012 и по смисъла на приложение I номер 1.1 от регламент (ЕС) ном. 932/2012. Декларираните върху енергийния етикет разходни стойности на тази програма се отнасят до съдържание на влага в прането от 60%.

Посочените за други програми стойности са ориентировъчни и са установени в съответствие с валидния стандарт EN61121. Действителните стойности могат да се отклоняват от посочените според вида на тъканите, състава на сушачното се пране, остатъчната влага в тъканта, настроените градуси на сушене, количеството, условията на околната среда и активирането на допълнителни функции. Показваната предвиждана продължителност на програмата / време на свършване при избора на програма на дисплея на уреда се базира в състоянието на доставка на уреда на обороти на центрофугиране в пералнята от 1000 об/мин.

Програма	Крайна влажност (%)	Зареждане (кг)	Обороти на центрофугата (об/мин)	Начална влажност (%)	Продължителност на програмата (ч:мин)	Разход на енергия (kWh/цикъл)
Cottons  + 	-1,5	9,0	1400	50	3:16	1,54
Cottons  + 	-1,5	4,5	1400	50	2:23	0,98
Cottons  + 	-1,5	9,0	1000	60	3:38	1,78
Cottons  + 	-1,5	4,5	1000	60	2:36	1,12
Cottons  + 	-1,5	9,0	800	70	4:00	2,01
Cottons  + 	-1,5	4,5	800	70	2:49	1,27
Eco 	0,0	9,0	1400	50	2:52	1,36
Eco 	0,0	4,5	1400	50	1:54	0,78
Eco 	0,0	9,0	1000	60	3:15	1,60
Eco 	0,0	4,5	1000	60	2:05	0,89
Eco 	0,0	9,0	800	70	3:38	1,84
Eco 	0,0	4,5	800	70	2:16	1,00
Cottons  + 	12,0	9,0	1400	50	2:05	0,96

Програма	Крайна влажност (%)	Зареждане (кг)	Обороти на центрофугата (об/мин)	Начална влажност (%)	Продължителност на програмата (ч:мин)	Разход на енергия (kWh/цикъл)
Cottons ☼ + ☰	12,0	4,5	1400	50	1:22	0,54
Cottons ☼ + ☰	12,0	9,0	1000	60	2:28	1,21
Cottons ☼ + ☰	12,0	4,5	1000	60	1:35	0,68
Cottons ☼ + ☰	12,0	9,0	800	70	2:51	1,45
Cottons ☼ + ☰	12,0	4,5	800	70	1:48	0,82
Easy-Care ☼ + ☱	2,0	3,5	800	40	1:08	0,42
Easy-Care ☼ + ☱	2,0	3,5	600	50	1:20	0,52

22 Технически данни

Височина на уреда	84,2 см
Ширина на уреда	59,8 см
Дълбочина на уреда	59,9 см
Дълбочина на уреда със затворена врата	63,4 см
Дълбочина на уреда с отворена врата	106,9 см
Тегло	54,7 кг
Максимално количество за зареждане	9,0 кг
Мрежово напрежение	220-240 V, 50 Hz
☰ Минимално осигуряване на инсталацията	10 A
Номинална мощност	600 W

Консумирана мощност

- Режим в готовност (стендбай): 0,30 W
- Неизключено състояние: 0,30 W

Температура на околната среда

- Минимум: 5 °C
- Максимум: 35 °C

Дължина на кабела за свързване към мрежата

145 см

Настоящият продукт съдържа светлинни източници с клас на енергийна ефективност F. Светлинните източници се предлагат като резервна част и трябва да се сменят само от обучен специализиран персонал.

Допълнителна информация за Вашия модел ще намерите в интернет на адрес <https://eprel.ec.europa.eu/>

qr/1970338¹. Този уеб адрес е свързан с официалната продуктова база данни на EC EPREL.

23 Декларация за съответствие

С настоящото BSH Hausgeräte GmbH декларира, че уредът с функция Home Connect съответства на

съществените изисквания и останалите релевантни разпоредби от Директива 2014/53/EU.

Изчерпателна RED декларация за съответствие ще намерите в интернет на адрес www.bosch-home.com при допълнителните документи на продуктова страница на Вашия уред.



2,4-GHz диапазон (2400–2483,5 MHz): макс. 100 mW
Лента 5 GHz (5150 – 5350 MHz + 5470 – 5725 MHz): макс. 150 mW



BE	BG	CZ	DK	DE	EE	IE	EL	ES
FR	HR	IT	CY	LI	LV	LT	LU	HU
MT	NL	AT	PL	PT	RO	SI	SK	FI
SE	NO	CH	TR	IS	UK (NI)			

5-GHz-WLAN (Wi-Fi): За употреба само в затворени помещения.

AL	BA	MD	ME	MK	RS	UK	UA
----	----	----	----	----	----	----	----

5-GHz-WLAN (Wi-Fi): За употреба само в затворени помещения.

¹ Важи само за страни в Европейското икономическо пространство



Thank you for buying a Bosch Home Appliance!

Register your new device on MyBosch now and profit directly from:

- **Expert tips & tricks for your appliance**
- **Warranty extension options**
- **Discounts for accessories & spare-parts**
- **Digital manual and all appliance data at hand**
- **Easy access to Bosch Home Appliances Service**

Free and easy registration – also on mobile phones:

www.bosch-home.com/welcome



Looking for help? You'll find it here.

Expert advice for your Bosch home appliances, help with problems or a repair from Bosch experts.

Find out everything about the many ways Bosch can support you:

www.bosch-home.com/service

Contact data of all countries are listed in the attached service directory.

BSH Hausgeräte GmbH

Carl-Wery-Straße 34
81739 München, GERMANY
www.bosch-home.com

A Bosch Company



9001911404 (040606)

bg