

# Инструкция за монтаж и експлоатация

## на обемен бойлер

### PSH 30-200 Classic

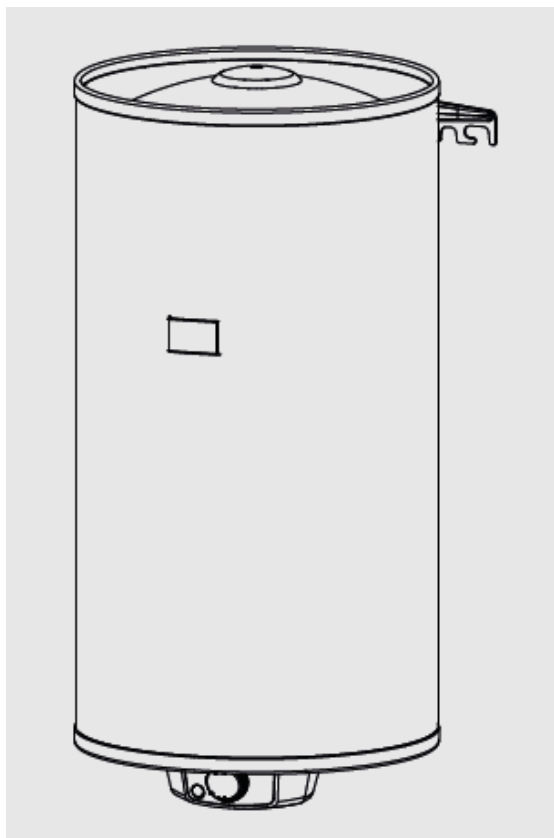

## СЪДЪРЖАНИЕ

### 1. Общи указания – 16

- 1.1. Информация за безопасност – 16
- 1.2. Други маркировки в настоящата документация – 17
- 1.4. Мерни единици – 17

### 2. Безопасност – 17

- 2.1. Използване съгласно предписанията – 17
- 2.2. Указания за безопасност – 17
- 2.3. Знак CE - 17
- 2.4. Знак за качество – 17

### 3. Описание на уреда - 17

### 4. Обслужване - 18

- 4.1. По време на отпуск или отсъствие - 18

### 5. Почистване, поддръжка и техническо обслужване – 18

### 6. Какво се прави при ... – 18

#### Монтаж –

### 7. Безопасност – 19

- 7.1. Основни инструкции за безопасност – 19
- 7.2. Стандарти и правила – 19

### 8. Описание на уреда – 19

- 8.1. Доставка – 19
- 8.2. Аксесоари - 19

### 9. Подготовка - 19

- 9.1 Място за монтаж – 19

- 9.2. Закрепване на конзолата-19

### 10. Подготовка за Монтаж – 20

- 10.1. Свързване към водопроводна инсталация – 20
- 10.2. Електрическо свързване – 20

### 11. Първоначално пускане в експлоатация – 21

- 11.1. Първо пускане – 21
- 11.2. Повторно пускане – 21

### 12. Спиране от експлоатация-21

### 13. Отстраняване на повреди – 21

### 14. Обслужване – 22

- 14.1. Проверка на защитния блок и предпазния клапан-22
- 14.2. Изпразване на уреда – 22
- 14.3. Проверка/смяна на защитния анод - 22
- 14.4. Отстраняване на котлен камък – 22
- 14.5. Защита от корозия – 22
- 14.6. Подмяна на захранващ кабел-22
- 14.7. Подмяна на ограничител на температурата - 22

### 15. Спецификация - 23

- 15.1. Рамери и свързвания – 23
- 15.2. Електрическа схема – 24
- 15.3. Диаграми на загряване - 24
- 15.4. При условия на авария – 24
- 15.5. Таблица с данни – 25

## Гаранция

## Околна среда и рециклиране

- Ако с уреда работят деца или хора с ограничени физически, сензорни или умствени възможности, това трябва да става само под контрола или след съответен инструктаж от лице, отговарящо за тяхната безопасност. Наблюдавайте децата, за да сте сигурни, че не играят с уреда! Никога не оставайте децата да извършват почистване на уреда!
- **Разрешава се само неподвижно свързване към електрическата мрежа. Уредът трябва да може да се отдели от мрежата за всички полюси с разделителен участък от най-малко 3 мм**
- Свързващият електрически кабел се сменя /само ако е повреден/ с оригинален поръчан на официалния представител, като смяната се извърши само от оторизиран сервиз.
- Бойлерът се закрепва на стена, както е опоменато в частта Монтаж/Подготовка
- Наблюдавайте минималното и максимално налягане във водопроводната мрежа вижте частта Спецификация/ Таблица с данни
- Уредът работи в режим под налягане. Докато загрява от предпазния вентил протича вода.
- Редовно задвижвайте предпазния вентил, за да го предпазите от блокиране и натрупване на котлен камък.
- Източвайте уреда, както е описано в частта 14.2.
- Предпазният вентил се монтира на изхода на студената вода. Ако налягането във водопроводната мрежа е високо, монтирайте редуцир вентил.
- Имайте в предвид размера на канала, така че водата да се оттича безпрепятствено когато предпазният клапан е напълно отворен.
- Отведете капещата от предпазния клапан вода в незамръзваща канализационна тръба с постоянен наклон надолу, който гарантира свободно изтичане на водата. Отвеждането на капещата вода трябва да остава винаги отворено към атмосферата.
- Монтирайте уреда в помещение, в което няма риск от замръзването му.

## 1. Общи указания.

- 1.1. Информация за документите. Главата „Обслужване“ е предназначена за потребителя и специалиста. Главата „Монтаж“ е предназначена за специалиста.

 Преди да започнете да използвате уреда, прочетете внимателно това ръководство и го запазете. При необходимост, предайте ръководството на някой от следващите потребители.

### 1.1. Инструкция за безопасност

- 1.1.1 Структура на информацията за безопасност.



Тук са изброени възможните последици, които могат да произтекат от неспазването на инструкциите за безопасност. Стъпките за предотвратяване на риска са изброени.

### 1.1.2 Символи, тип на риска



Нараняване



Електрически ток



Изгаряне или изпаряване

### 1.1.3. Ключови думи и значение

**ОПАСТНОСТ** - Сигнална дума ОПАСТНОСТ обозначава указания, чието неспазване води до тежки наранявания или смърт.

**ПРЕДУПРЕЖДЕНИЕ** - Сигнална дума ПРЕДУПРЕЖДЕНИЕ обозначава указания, чието неспазване може да доведе до тежки наранявания или смърт.

**ВНИМАНИЕ** - Сигнална дума ВНИМАНИЕ обозначава указания, чието неспазване води до средно тежки или леки наранявания.

## 1.2. Други символи използвани в документацията



Прочетете внимателно текстовете до тези символи.



Повреда на уреда и на околната среда



Рециклиране на уредите

- Символа покова, че трябва да направите нещо. Действията, които трябва да предприемете са описани стъпка по стъпка.

### 1.3. Оразмеряване



Ако не е указано друго, всички размери са в милиметри.

## 2. Безопасност

### 2.1. Предназначение за използване.

Уредът служи за нагряване на питейна вода и може да обслужва един или няколко източника.

Счита се, че друго извън ползване за домашни цели излизащо извън тези рамки използване не съответства на предписанията. Не е разрешено нагряването на други течности или вещества. Правилната употреба съгласно предписанията включва и спазването на това ръководство.

### 2.2. Инструкции за безопасност.



**ОПАСТНОСТ – попарване**

Температурата на топлата вода в изпускателните кранове може да достигне до 60 °С. При температура на изхода над 43 °С съществува опасност от попарване. Дръжте малките деца далече от изпускателните кранове.



## ПРЕДУПРЕЖДЕНИЕ – нараняване

Ако с уреда работят деца или хора с ограничени физически, сензорни или умствени възможности, това трябва да става само под контрола или след съответен инструктаж от лице, отговарящо за тяхната безопасност. Наблюдавайте децата, за да сте сигурни, че не играят с уреда! Никога не оставяйте деца да извършват почистване на уреда!



### Опасност от повреда на уреда и околната среда

Защитете водната инсталация и предпазния вентил от замръзване.



В затворено положение уредът е под налягане. По време на нагряването разширената вода капе от предпазния клапан. Ако капе вода след приключване на загреването, информирайте Вашия техник.

**2.3. Знак СЕ** – знакът доказва, че уредът отговаря на всички основни изисквания:

- Директива за електромагнитната съвместимост
- Директива за електрическо оборудване, предназначено за използване в определени граници на напрежението.

**2.4. Знак за качество** – Виж фирмената табелка на уреда.

### 3. Описание на уреда.

Уредът се използва за нагряване на вода в домашни условия. Уредът работи в режим под налягане. Водата се нагрява от електрически нагреватели. Можете да избирате температурата на загреване от селектора на температура. Водата се загрева автоматично на желаната температура. Водосъдържателят е покрит със специален емайл COPRO III®

**Водосъдържателят е предпазен от корозия посредством анодна защита.**

**Защита от измръзване:** бойлерът е защитен позиция „\*“, но предпазният вентил и водопроводите в жилището или сградата не са защитени. При изключени от мразата уреди няма защита от замръзване. на бойлера. В такъв случай, при опасност от замръзване, бойлерът трябва да се изпразни.

### 4. Обслужване.

#### 4.1. Управление, дисплей и символи

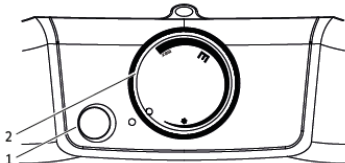
	<ol style="list-style-type: none"> <li>1. Бутон за вкл/изкл.</li> <li>2. Температурен селектор</li> <li>3. * Режим защита от замръзване</li> </ol> <p><b>Е Енергоспестяваща позиция, загреване на водата на 60 oC</b>  <b>Максимална температура на загреване 75 oC.</b></p>
---	--

В зависимост от системата, актуалната температура може да варира от зададената.

Индикатор ONN/OFF – индикаторът свети, докато уредът нагрява.

#### Температурен индикатор

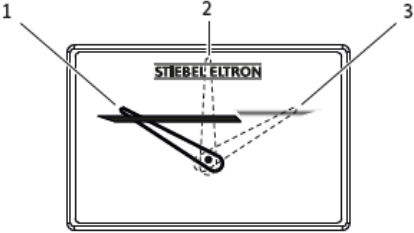
	<p>позиция 1 - 30 °C          позиция 2 - 50 °C          позиция 3 - 70 °C</p>
---	--

#### При годишен отпуск или отсъствие

- » Ако няма да използвате уреда по-дълго време, трябва да го настроите в режим защита от измръзване за икономия на енергия или да го изключите от мрежата, ако ще отсъствате по-дълъг период от време и няма опасност да замръзне.
- » Преди първа употреба, нагрейте съдържанието на водосъдържателя до над 60 °C по хигиенни съображения.
- 5. Почистване, поддръжка и сервизно обслужване.
  - » Не използвайте абразивни или разтварящи почистващи средства! За поддръжане и почистване на уреда е достатъчно влажна кърпа.
  - » Осигурявайте редовна проверка на електрическата безопасност на уреда и на функцията на защитния блок.
  - » Осигурете проверка на магнезиевия защитен анод от специалист първоначално след 1 година. След това специалистът решава през какви интервали от време трябва да се извършва следващия контрол.
  - » Раздвижвайте редовно предпазния клапан, за да предотвратите заяждане поради отлагане на котлен камък.

## 6. Какво се парви при възникване на повреда

Повреда	Причина	Отстраняване
Водата не се нагрява и ON/OFF не свети	Няма захранване	Проверете предпазителите в сградната инсталация
Водата не се затопля достатъчно и ON/OFF свети	Температурата е настроена много ниско	Настройте температурата на по-висока стойност
	Уредът нагрява водата например след голяма консумация на топла вода	Изчакайте докато сигн. лампа за индикация на работния режим изгасне.
Изтичащото количество вода е малко	Регулаторът на струята в арматурата или главата на душа са покрити с котлен камък или са замърсени.	Почистете и/или отстранете котления камък от регулатора на струята или от главата на душа.

Ако не можете да отстраните причината, повикайте специалист. За по-добра и по-бърза помощ му съобщете номерата от фирмената табелка (000000 и 0000-000000):

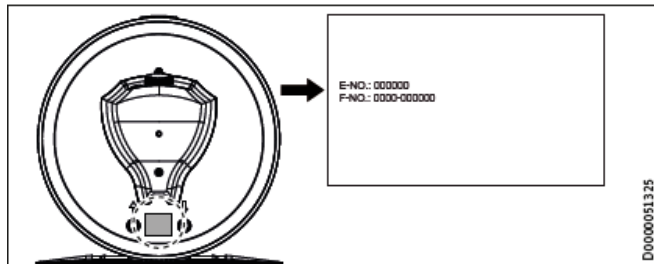

## 7. Основни инструкции за безопасност.

Ние гарантираме правилното функциониране и експлоатационна безопасност, само ако се използват предназначения за уреда оригинални принадлежности и оригинални резервни части. Само специализиран оторизиран сервизен техник може да извършва дехност по монтаж или поддръжка на уреда.

### 7.2. Разпоредби, стандарти и предписания.



Съблюдавайте всички национални и регионални разпоредби и предписания.

## 8. Описание на уреда

8.1. Стандартна окомплектовка при доставка – уредът се доставя с възвратен предпазен вентил тип .

8.2. Аксесоари – може допълнително да се поръчат смесителни батерии.

### 9. Подготовка

#### 9.1. Начин на монтаж.

Уредът е предвиден единствено за неподвижен стенов монтаж. Внимавайте стената да има достатъчна товароносимост.

За отвеждане на разширяващата се при нагряване вода в близост до уреда трябва да има подходящ канал.

>> Монтирайте уреда вертикално в помещение, където няма да замръзне и в близост до кран.

Уредът не може да бъде монтиран на ъгъл, тъй като закрепващите винтове, трябва да бъдат достъпни.

### 10. Подготовка за монтаж.

Уверете се, че температурния селектор на уреда е достъпен за ползване.

Закрепената към уреда планка за окачване има продълговати отвори за куки и в повечето случаи позволяват монтаж към вече съществуващите болтове от окачване на старите уреди.

>> В противен случай пренесете размерите на отворите на стената (виж Глава „Технически данни / Окачване на стената „)

>> В зависимост от здравината на стената изберете дюбели, както и винтове или болтове с резба с шайби и гайки.

>> Пробийте отворите и навийте винтовете или гайките, докато до стената остане около 10 мм разстояние.

>> Окачете уреда с планките за окачване във интовете или болтовете. При това съблюдавайте теглото на уреда в празно състояние (виж Глава „Технически данни / Таблица с данни“) и при необходимост работете с двама помощници.

>> Позиционирайте уреда вертикално

>> Затегнете здраво всички болтове или гайки.

#### 10.1. Свързване на уреда към водопроводната инсталация.



Опасност от повреда!

**Извършете всички работи по свързването към водопроводната инсталация и монтажа съгласно предписанията.**

Стоманени или медни тръби или полипропилен – да са от общоприетите материали.



Опасност от повреда! При използване на полипропиленови тръби, погледнете част Спецификация.



Ако налягането на водата е по-високо от 0,5 МРа, във водопровода за захранване със студена вода трябва да се монтира редукиционен клапан. Максималното разрешено налягане не трябва да надвишава стойността посочена в Спецификации/ Таблица с техническа информация.

Уредът да се пуска в експлоатация само със смесителни батерии за работа под налягане.

>> Преди свързването на уреда, промийте основно тръбопровода за студена вода, за да не попаднат чужди тела в резервоара или предпазния клапан.

>> Отведете капещата от предпазния клапан вода в незамръзваща канализационна тръба с постоянен наклон надолу, който гарантира свободно изтичане на водата. Отвеждането на капещата вода трябва да остава винаги отворено към атмосферата.

10.2. Електрическо свързване.



**Опасност токов удар!**

Извършете всички електрически работи по свързването към водопроводната инсталация и монтажа съгласно предписанията. Преди пристъпване работа по уреда, изключете ел. захранването!



**Опасност токов удар!**

Разрешава се само неподвижно свързване към електрическата мрежа. Уредът трябва да може да се отделя от мрежата за всички полюси с разделителен участък от най-малко 3 мм.



**Опасност от повреда!**

Съблюдавайте фирмената табелка. Посоченото напрежение трябва да съответства на мрежовото напрежение.

Свързване на заземяващия проводник. Внимавайте уредът да е свързан към защитния проводник.

## Електрически кабел



**Опасност токов удар!**

Смяната на електрическия свързващ проводник при повреда или необходимост от подмяна се разрешава само от специалист, упълномощен от производителя и с оригинално поръчан кабел от производителя.

Уредът се доставя без захранващ кабел.

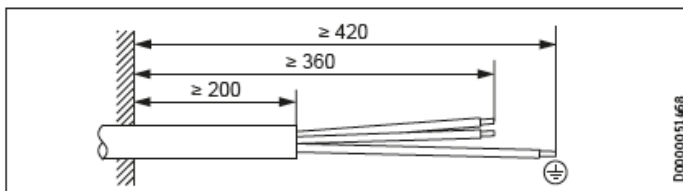

>> Ако дължината на проводника е недостатъчна, освободете от клемите свързващия проводник в уреда. Използвайте подходящ монтажен кабел (виж глава „Технически данни/ Таблица с данни“).

>> При полагането на новия електрически свързващ кабел внимавайте за херметичното му прокарване през наличния кабелен вход и правилното му свързване в уреда.

## 11. Първоначално пускане в експлоатация.

### 11.1. Първо пускане в експлоатация



Напълнете уреда с вода, преди да извършите ел. свързване. Ако включите захранването и уредът е празен, ще се включи термичната защита и ще изключи уреда.

>> Преди свързването на уреда, промийте основно тръбопровода за студена вода, за да не попаднат чужди тела в резервоара или предпазния клапан.

Отворете спирателния вентил в тръбопровода за студена вода.

>> Отваряйте един допълнително свързан разпределителен вентил дотогава, докато уредът се напълни и тръбопроводната мрежа се освободи от съдържащия се в нея въздух.

>> Настройте дебита. При това съблюдавайте максимално допустимия дебит при напълно отворени кранове (виж Глава „Технически данни/Технически данни“).

>> Ако е необходимо редуцирайте налягането чрез монтиране на редуцир вентил.

>> Поставете температурният селектор на позиция Максимум.

>> Включете захранването. Стартиране тестване на уреда. Уверете се че термостата е изключил.

>> Проверете начина на работа на уреда.

>> Проверете функционалната годност на предпазния клапан.

11.1.1. Предаване на уреда.

- >>Обяснете на потребителя функционирането на уреда и го запознайте с употребата му.
- >> Обърнете внимание на потребителя върху значението и указанията за обслужване на предпазния клапан.
- >> Обърнете внимание на потребителя за възможните опасности, особено за опасност от попарване.
- >> Предайте настоящето ръководство.

11.2. При повторно пускане – Погледнете частта Първоначално пускане.

## 12. Спиране на уреда от експлоатация

- >>Изключете уреда от мразата чрез предпазителя в сградната инсталация.
- >> Изпразнете уреда. Виж Глава „Техническо обслужване/Източване на уреда”

Лесно махане на долния капак.

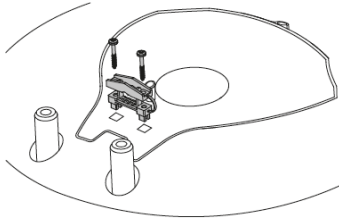

## 13. Отстраняване на повреди.



Термична защита се задейства при температура минус 15 °С. Уредът може да бъде изложен при такава температура по време на съхранение или транспортиране.

повреда	причина	отстраняване
Водата не се нагрява и индикатор ON/OFF не свети.	Предпазният ограничител на темп. се е задействал Предпазният ограничител на темп. се е задействал, защото регулаторът е дефектен Предпазният ограничител на темп. се е задействал, защото температурата е паднала под -15 °С	Проверете уреда и установете пичината. Сменете регулатора.  Натиснете бутона за връщане в изходно положение
Водата не се нагрява и индикатор ON/OFF свети.	Нагревателят е дефектирал	Сменете нагревателният елемент
Водата не се затопля достатъчно и ON/OFF свети	Терморегулаторът е аварирал	Сменете терморегулатора
Времето за загряване е много дълго, а сиг. лампа свети.	нагревател е покрит с котлен камък.	отстранете котления камък
Предпазният клапан капе, а сигналната лампа не свети.	Гнездото на клапана е замърсено. Налягането на водата е твърде високо.	Почистете гнездото на клапана. Монтирайте редуцир вентил

### Бутон за връщане в изходно положение, предпазен ограничител на температурата

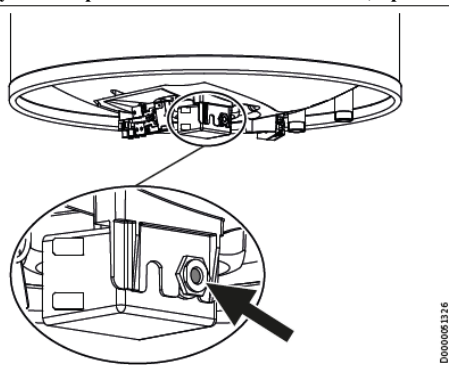

## 14. Обслужване.



Опасност от токов удар ! Преди извършване на сервизна дейност по уреда, изключете основното захранване.



Извършете всички електрически работи по свързването и към водопроводната инсталация и монтажа съгласно тази инструкция.

Ако трябва да изпразните уреда допълнително съблюдавайте Глава „Източване на уреда”.

#### 14.1. Проверка на предпазния клапан.

>>Проверявайте редовно предпазния клапан.

#### 14.2. Източване на уреда



#### **Опасност от попарване!**

При изпразването може да изтече гореща вода!

Ако уредът трябва да бъде изпразнен за работи по техническото обслужване или при опасност от замръзване, трябва да се извърши следното:

>> Затворете спирателния вентил в тръбопровода за студена вода.

>> Отворете вентилите за топла вода на всички точки на водозахранване.

>> Изцедете остатъчната вода от предпазния клапан.

#### 14.3. Проверка на защитния анод.

>> Проверете защитния анод първоначално след 1 година и при необходимост го сменете.

>> След това решете през какви интервали от време трябва да се извърши следващата проверка.

#### 14.4. Отстраняване на котлен камък.

>> Отстранете свободните отлагания на котлен камък от резервоара.

>> Ако е необходимо, отстранете отлаганията от котлен камък от водосъдържателя с обикновени декалцификатори.

>> Отстранявайте котления камък по фланеца, само след демонтажа и не третирайте повърхността на резервоара и защитния анод с декалцификатори.

#### 14.5. Защита от корозия

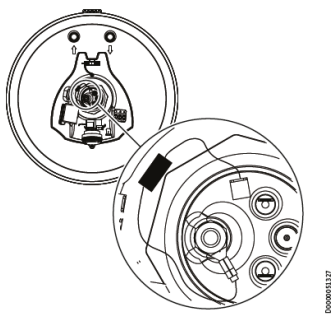

Уверете, се че по време на извършване на сервисна дейност или поддръжка, антикорозионната защита (560 Ω) не е повредена или отстранена. Коректно поставете новата защита, ако при нужда е трябвало да бъде подменена.

#### 14.6. Подмяна на захранващ кабел.

- Свързващият електрически кабел се сменя /само ако е повреден/ с оригинален поръчан на официалния представител, като смяната се извърши само от оторизиран сервис.

#### 14.7. Подмяна на ограничител на температурата.

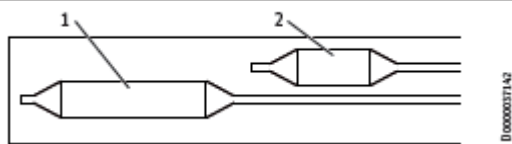

1 Контролен сензор; 2 Лимитиращ сензор Вмъкнете контролния и лимитиращия сензори в указното място, до където е възможно.

#### 15. Технически данни

##### 15.1. Размери и свързване

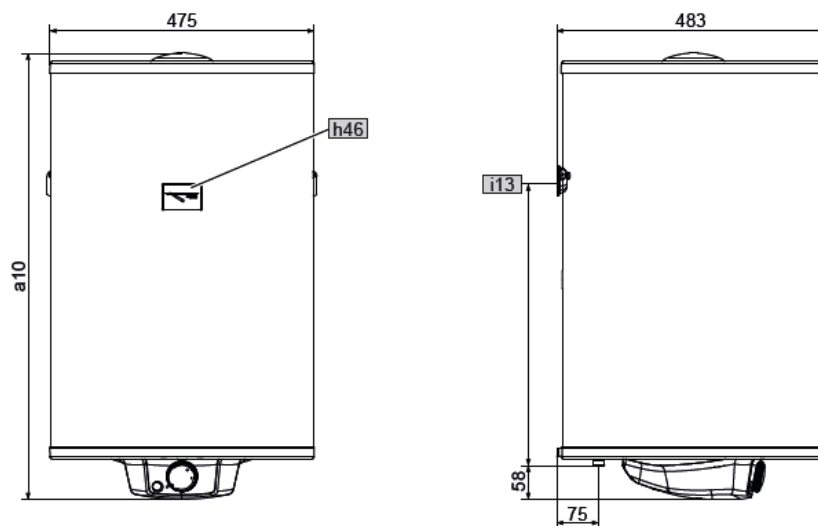
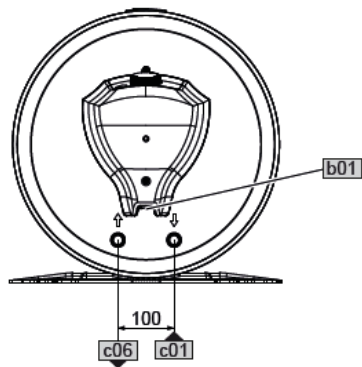

D000001318

			PSH 50 Classic	PSH 80 Classic	PSH 100 Classic	PSH 120 Classic	PSH 150 Classic	PSH 200 Classic
a10	Gerät	Höhe	609	810	964	1117	1349	1654
b01	Durchführung elektr. Leitungen							
c01	Kaltwasser Zulauf	Außengewinde	G 1/2 A	G 1/2 A	G 1/2 A	G 1/2 A	G 1/2 A	G 1/2 A
c06	Warmwasser Auslauf	Außengewinde	G 1/2 A	G 1/2 A	G 1/2 A	G 1/2 A	G 1/2 A	G 1/2 A
h46	Temperaturindikator							
i13	Wandaufhängung	Höhe	450	520	790	825	1060	1360

a10 височина, b01 вход ел. кабел , c01 вход студена вода, c06 топла вода, h46 термометър, i13 планка за окачване

### Конзоли за окачване на стена

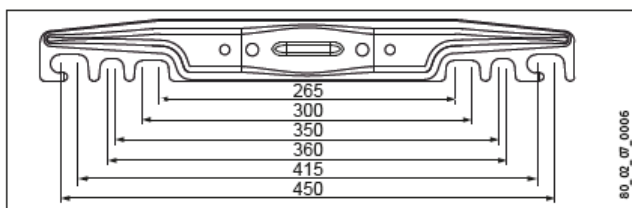

80\_02\_07\_0006

### 15.2. Електрическа схема

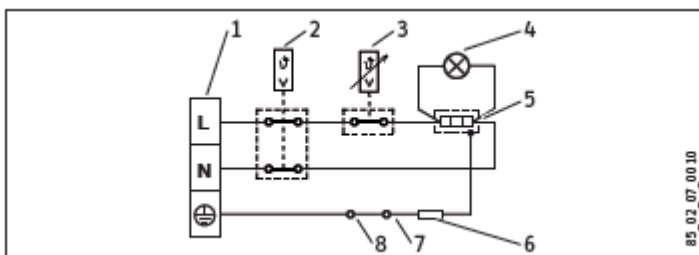

85\_02\_07\_0010

1. Клеморед, 2. Предпазен ограничител на температурата, 3. Терморегулатор, 4. ON/OFF индикатор, 5. Нагревателен елемент, 6. Анодна защита, 7. Анод, 8. Водосъдържател

### 15.3. Диаграми на нагряване

Времето на загреване зависи от вместимостта на бойлера. Графиката е за входяща температура на водата 15°C



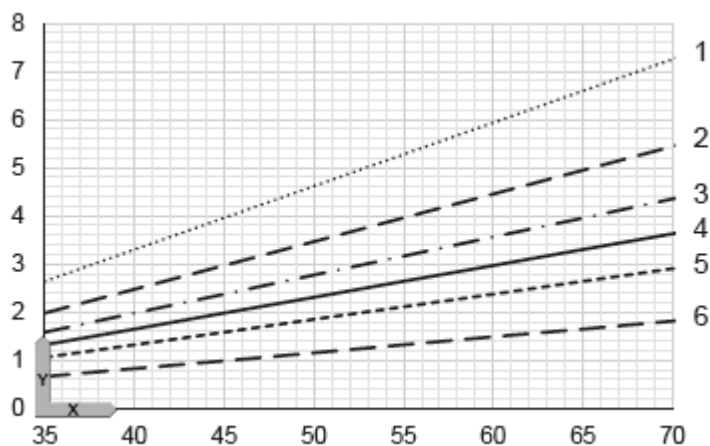

X Температура Ос

У Време на загревање в часове

1 – 150 л, 2 – 200 л, 3 – 120 л, 4 – 100 л, 5- 80 л, 6 – 50 л, 7 – 30 л

15.4 При условия за авария – може да се достигнат температури над 95оС и 0,6 Мра.

15.5. Таблица с данни

Модел	PSH 50 CLASSIC	PSH 80 CLASSIC	PSH 100 CLASSIC	PSH 120 CLASSIC
№ за поръчка	235960	235961	235962	235963
Монтаж	Вертикално / на стена	Вертикално / на стена	Вертикално / на стена	Вертикално / на стена
Вместимост	50 л.	80 л.	100 л.	120 л.
Мощност	1,8 Kw	1,8 Kw	1,8 Kw	1,8 Kw
Височина	609 мм	810 мм	964 мм	1117 мм
Диаметър	475/483 мм	475/483 мм	475/483 мм	475/483 мм
Начин на свързване	1/N/PE,	1/N/PE,	1/N/PE,	1/N/PE,
Консумация в stand by режим /24 часа 65 <sup>o</sup> С	0.96 kWh	1.22 kWh	1.47 kWh	1.73 kWh
Разрешено работно налягане	0.6/6 МПа/bar	0.6/6 МПа/bar	0.6/6 МПа/bar	0.6/6 МПа/bar
Смесена вода на 40 <sup>o</sup> С, при темп. На вх. Вода 15 <sup>o</sup> С	82 л.	125 л.	168 л.	219 л.
Избор на температура	От 30 до 70 <sup>o</sup> С	От 30 до 70 <sup>o</sup> С	От 30 до 70 <sup>o</sup> С	От 30 до 70 <sup>o</sup> С
Защита от замръзване	7 <sup>o</sup> С	7 <sup>o</sup> С	7 <sup>o</sup> С	7 <sup>o</sup> С
Време на загревање 1,8 kw(15 <sup>o</sup> С-65 <sup>o</sup> С)	1,81	2,64	3,3	3,96
максимална допустима температура	95 <sup>o</sup> С	95 <sup>o</sup> С	95 <sup>o</sup> С	95 <sup>o</sup> С
максимален дебит	23,5 л/мин	23,5 л/мин	23,5 л/мин	23,5 л/мин
мин/макс проводимост на вода	100-1500 $\mu\text{S/cm}$	100-1500 $\mu\text{S/cm}$	100-1500 $\mu\text{S/cm}$	100-1500 $\mu\text{S/cm}$
Енергиен клас	C	C	C	C
Работен ток	12 А	12 А	12 А	12 А
Предпазители	16 А, 220 V	16 А, 220 V	16 А, 220 V	16 А, 220 V
Захранващ кабел	3x2,5 мм <sup>2</sup> , 220 V	3x2,5 мм <sup>2</sup> , 220 V	3x2,5 мм <sup>2</sup> , 220 V	3x2,5 мм <sup>2</sup> , 220 V
Извод към вода	G1/2	G3/4	G3/4	G3/4
Цвят	Бял	Бял	Бял	Бял
Степен на защита	IP 24	IP 24	IP 24	IP 24
Тегло празен/пъпен	19/69 кг	24/104 кг	28/129 кг	32/152 кг
Честота	50/60 Hz	50/60 Hz	50/60 Hz	50/60 Hz
Предпазна вентилна група	SV Ex 1/2	SV Ex 3/4	SV Ex 3/4	SV Ex 3/4

Модел	PSH 150 CLASSIC	PSH 200 CLASSIC
№ за поръчка	235964	235965
Монтаж	Вертикално / на стена	Вертикално / на стена

Вместимост	150 л.	200 л.
Мощност	1,8 Kw	1,8 Kw
Височина	1349 мм	1654 мм
Диаметър	475/483 мм	475/483 мм
Начин на свързване	1/N/PE,	1/N/PE,
Консумация в stand by режим /24 часа 65 °C	2.05 kWh	2.5 kWh
Разрешено работно налягане	0.6/6 MPa/bar	0.6/6 MPa/bar
Смесена вода на 40 °C, при темп. На вх. Вода 15 °C	270 л.	347 л.
Избор на температура	От 30 до 70 °C	От 30 до 70 °C
Защита от замръзване	7 °C	7 °C
Време на загряване 1,8 kw(15 °C-65 °C)	4,94	6,59
максимална допустима температура	95 °C	95 °C
максимален дебит	23,5 л/мин	23,5 л/мин
мин/макс проводимост на вода	100-1500 $\mu\text{S/cm}$	100-1500 $\mu\text{S/cm}$
Енергиен клас	C	C
Работен ток	12 А	12 А
Предпазители	16 А, 220 V	16 А, 220 V
Захранващ кабел	3x2,5 мм <sup>2</sup> , 220 V	3x2,5 мм <sup>2</sup> , 220 V
Извод към вода	G1/2	G3/4
Цвят	Бял	Бял
Степен на защита	IP 24	IP 24
Тегло празен/пълнен	39/189 кг	50/250 кг
Честота	50/60 Hz	50/60 Hz
Предпазна вентилна група	SV Ex 1/2	SV Ex 3/4

#### Детайли по енергийна консумация

Характеристиките съответстват на директивите на ЕС за енергийно-ефективен уред (ErP)

МОДЕЛ		PSH 50 CLASSIC	PSH 80 CLASSIC	PSH 100 CLASSIC	PSH 120 CLASSIC	PSH 150 CLASSIC	PSH 200 CLASSIC
Товаров Профил*		M	M	L	L	L	XL
Клас на енергийна ефективност		C	C	C	C	C	D
Коефициент на полезно действие	%	38	37	38	38	37	38
Дневна консумация на ел. енергия	kWh	1353	1386	2694	2723	2766	4463
Годишна консумация на ел. енергия	kWh	6253	6448	12452	12620	12876	20696
Заводска настройка на температурата	°C	60	60	60	60	60	60
количество смесена вода на 40 °C	л	82	125	168	219	270	347
Ниво на шум	dB(A)	15	15	15	15	15	15
Off-peak periods		ДА	ДА	ДА	ДА	ДА	ДА

\*функционалното предназначение за подгряване на вода, включително обявеният товаров профил.

**Гаранция-За гаранция моля вижте съответните срокове и условия за поддръжка във вашата страна.**

**Гаранцията важи само ако са спазени тези инструкции за монтаж и експлоатация.**

**Околна среда и рециклиране**

**Уреди с този етикет не трябва да бъдат третираны с основните отпадъци. Те трябва да се събират отделно и третираны съгласно местните разпоредби.**

