

BG

**ПОДРОБНИ
ИНСТРУКЦИИ**
ЗА УПОТРЕБА НА
СТЪКЛОКЕРАМИЧЕН
ГОТВАРСКИ ПЛОТ ЗА
ВГРАЖДАНЕ

gorenje

Благодарим ви, че ни се доверихте и закупихте нашия уред.

Това подробно ръководство с инструкции е приложено, за да ви улесни при употребата на продукта. Инструкциите ще ви позволят да опознаете вашия нов уред възможно най-бързо.

Уверете се, че уредът, който сте получили, не е повреден. Ако откриете, че уредът е повреден по време на транспортирането му, свържете се с магазина, откъдето сте закупили продукта или с регионалната складова база, откъдето е бил доставен. Можете да намерите телефонния им номер на фактурата или на товарителницата.

Инструкциите за употреба са достъпни и на нашия интернет сайт:

www.gorenje.com / < <http://www.gorenje.com> />



Важна информация



Съвет, забележка

СЪДЪРЖАНИЕ

4 ВАЖНИ ИНСТРУКЦИИ ЗА БЕЗОПАСНОСТ 7 СЪКЛОКЕРАМИЧЕН ИНДУКЦИОНЕН ГОТВАРСКИ ПЛОТ ЗА ВГРАЖДАНЕ 8 Технически характеристики	ВЪВЕДЕНИЕ
9 ПРЕДИ ДА ИЗПОЛЗВАТЕ УРЕДА ЗА ПЪРВИ ПЪТ	ВКЛЮЧВАНЕ НА УРЕДА ЗА ПЪРВИ ПЪТ
10 ИНДУКЦИОННА ГОТВАРСКА ПОВЪРХНОСТ 10 Съклокерамична готварска повърхност 11 Съвети за пестене на енергия 11 Разпознаване на съдове 12 Принцип на работа на индукционната зона за готвене 13 Индукционни готварски съдове 14 РАБОТА С ГОТВАРСКИЯ ПЛОТ 14 Контролен панел (в зависимост от модела) 15 Включване на плота 15 Включване на зоните за готвене 16 Автоматично бързо нагряване 17 Обединена зона за готвене (в зависимост от модела) 19 Зона мощност с опция за усилване на мощността 20 Защита за деца 21 Размразяване/претопляне 22 Функции на таймера 23 Задаване на пауза в процеса на готвене със стоп и старт 23 Защита от прегряване 24 Функция за запаметяване 25 Изключване на зона за готвене 25 Индикатор за остатъчна топлина 26 Изключване на целия готварски плот 26 Автоматично изключване 26 Максимално време за готвене 27 Настройки на потребителя	РАБОТА НА ГОТВАРСКИЯ ПЛОТ
29 ПОДДРЪЖКА И ПОЧИСТВАНЕ	ПОДДРЪЖКА И ПОЧИСТВАНЕ
31 ТАБЛИЦА ЗА ОТСТРАНЯВАНЕ НА ПРОБЛЕМИ	ОТСТРАНЯВАНЕ НА ПРОБЛЕМИ
33 МОНТИРАНЕ НА ПЛОТА ЗА ВГРАЖДАНЕ 43 СВЪРЗВАНЕ НА УРЕДА КЪМ ЕЛЕКТРИЧЕСКАТА МРЕЖА 45 ИЗХВЪРЛЯНЕ НА ИЗЛЕЗЛИЯ ОТ УПОТРЕБА УРЕД	РАЗНИ

ВАЖНИ ИНСТРУКЦИИ ЗА БЕЗОПАСНОСТ



ПРОЧЕТЕТЕ ВНИМАТЕЛНО ИНСТРУКЦИИТЕ И ГИ ЗАПАЗЕТЕ ЗА БЪДЕЩИ СПРАВКИ.

Този уред може да бъде използван от деца, навършили 8-годишна възраст, или по-големи, както и от лица с намалени физически, сензорни или умствени способности или без опит и познания за работа с уреда, само ако са под наблюдение или са инструктирани за безопасната му употреба и са наясно с евентуалните опасности. Не позволявайте на деца да си играят с уреда. Почистването и поддръжката не трябва да се извършва от деца без наблюдение от възрастен.

ПРЕДУПРЕЖДЕНИЕ: Уредът и прилежащите му части се нагорещяват по време на ползването му. Внимавайте да не докоснете нагревателните елементи. Децата под 8-годишна възраст трябва да бъдат пазени далеч от уреда, освен ако не са наблюдавани непрекъснато.

ПРЕДУПРЕЖДЕНИЕ: Достъпните на допир части ще се нагорещят при употреба. За да се избегнат изгаряния, е необходимо е да държите децата далеч.

ПРЕДУПРЕЖДЕНИЕ: Уверете се, че уредът е изключен преди да смените крушката, за да избегнете опасността от токов удар.

Не използвайте парочистачки или почистващи уреди под високо налягане за почистване на уреда, тъй като това може да причини токов удар.

Този уред не е предназначен за управление чрез външен таймер или специални системи за управление.

Във фиксираното окабеляване трябва да бъдат предвидени средства за прекъсване на връзката в съответствие с правилата за окабеляване.

Ако захранващият кабел е повреден, той трябва да бъде сменен от производителя, негов упълномощен сервиз или квалифициран техник, за да се избегне всякаква опасност.

ПРЕДУПРЕЖДЕНИЕ: Ако плотът е напукан, изключете уреда, за да избегнете опасност от токов удар.

Преди да отворите капака се уверете, че върху него няма разлята течност. Повърхността на плота трябва да бъде оставена да се охлади преди да затворите капака.

Не се взирайте в елементите на плота, тъй като те съдържат халогенни лампи.

ПРЕДУПРЕЖДЕНИЕ: Готвене на плота без надзор с мазнина или олио може да бъде опасно и да предизвика пожар. НИКОГА не се опитвайте да потушавате пожар с вода, а изключете уреда и след това покрийте пламъците с капак или противопожарно одеяло.

ПРЕДУПРЕЖДЕНИЕ: Опасност от пожар: не съхранявайте предмети върху повърхностите за готвене.

Опасност от пожар: не съхранявайте предмети върху повърхностите за готвене.

ВНИМАНИЕ: Процесът на готвене трябва да бъде наблюдаван. Кратък процес на готвене трябва да бъде наблюдаван непрекъснато.

ПРЕДУПРЕЖДЕНИЕ: Готвене на плота без надзор с мазнина или олио може да бъде опасно и да предизвика пожар.

ПРЕДУПРЕЖДЕНИЕ: Използвайте само предпазители за плота, които са създадени от производителя на уреда, посочени са от него в инструкциите за употреба като подходящи или са вградени в уреда. Използването на неподходящи предпазители може да причини инциденти.

Върху плота не трябва да се поставят метални предмети като ножове, вилици, лъжици и капаци, тъй като те могат да се нагорещят.

След ползване изключете плота от контролното копче и не разчитайте на детектора за кухненски съд.

Уредът е предназначен за домашна употреба.

Не го използвайте за каквито и да е други цели, като например за отопление на стаята, подсушаване на домашни любимци или други животни, изсушаване на хартиени и текстилни изделия, билки и др., тъй като това може да доведе до нараняване или пожар.

Уредът може да бъде свързан с електрическата мрежа само от оторизиран сервизен техник или специалист. Самостоятелното ремонтване на уреда или непрофесионалният ремонт може да доведе до опасност от сериозни наранявания или повреда на продукта.

Ако в съседен контакт на електрическата мрежа включите друг електроуред, уверете се, че захранващият кабел не влиза в контакт с горещите зони за готвене.

Ако **захранващият кабел** е повреден, е необходимо той да бъде сменен от производителя или оторизиран сервизен техник, за да се избегне евентуална опасност.

Използването на стъклокерамичния плот като място за съхранение може да доведе до надраскване или други повреди. Никога не затопляйте храна в алуминиево фолио или в пластмасова опаковка на готварския плот. Такова фолио или опаковка могат да се разтопят и това да доведе до пожар или повреда на готварския плот.

Не съхранявайте продукти, чувствителни на висока температура, под уреда - например почистващи препарати, контейнери със спрей и др.



Прочетете внимателно инструкциите за употреба преди да свържете уреда. Гаранцията не покрива ремонт или гаранционен иск, възникнали поради неправилното свързване на уреда или неправилната му употреба.

СТЪКЛОКЕРАМИЧЕН ИНДУКЦИОНЕН ГОТВАРСКИ ПЛОТ ЗА ВГРАЖДАНЕ

(ОПИСАНИЕ НА ОБОРУДВАНЕТО И ФУНКЦИИТЕ – В ЗАВИСИМОСТ ОТ МОДЕЛА)

Тъй като е възможно уредите, за които са написани тези инструкции, да имат различно оборудване, някои от функциите или оборудването, описани в ръководството, може да не присъстват във вашия уред.

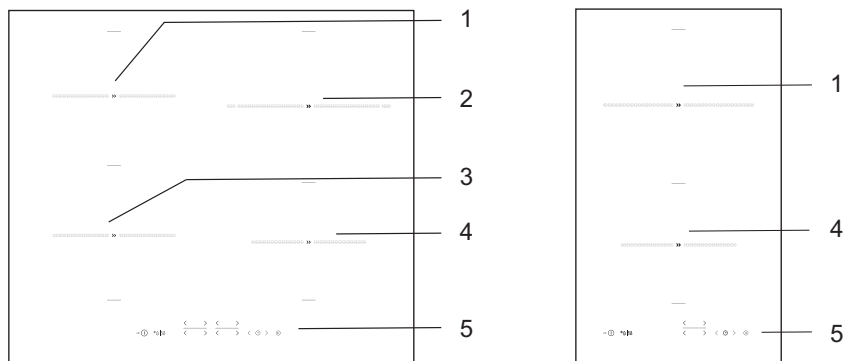

1. Индукционна зона за готвене, задна лява
2. Индукционна зона за готвене, задна дясна
3. Индукционна зона за готвене, предна лява
4. Индукционна зона за готвене, предна дясна
5. Контролен модул на готварския плот

ТЕХНИЧЕСКИ ХАРАКТЕРИСТИКИ

(В ЗАВИСИМОСТ ОТ МОДЕЛА)

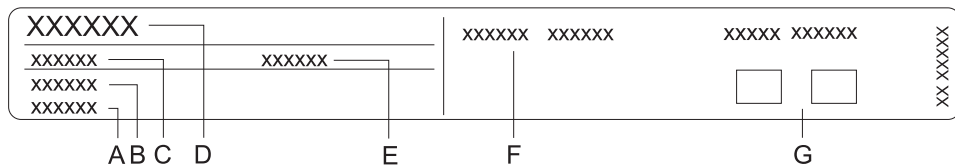

- A Серийен номер
- B Код/ID
- C Тип
- D Марка
- E Модел
- F Технически данни
- G Символи за съответствие

Табелката с производствени данни, указващи основната информация за уреда, се намира от долната страна на плота.

Информация за типа и модела на уреда може да се намери в листа с гаранцията.

ПРЕДИ ДА ИЗПОЛЗВАТЕ УРЕДА ЗА ПЪРВИ ПЪТ

Ако плотът ви има стъклокерамична повърхност, почистете я с влажна кърпа и малко препарат за миене на съдове. Не използвайте агресивни или абразивни почистващи препарати, които могат да надраскат повърхността, абразивни гъби или препарати за петна.

При първоначалната употреба може да се появи характерната „миризма на нов уред“; тя постепенно ще изчезне.

ИНДУКЦИОННА ГОТВАРСКА ПОВЪРХНОСТ

СТЪКЛОКЕРАМИЧНА ГОТВАРСКА ПОВЪРХНОСТ

- Плотът е устойчив на температурни промени.
- Плотът е устойчив и на удари.
- Използването на стъклокерамичния плот като място за съхранение може да доведе до надраскване или други повреди.
- Не ползвайте стъклокерамичния плот, ако е напукан или счупен. Плотът може да се счупи, ако остър предмет падне върху него. Последствията от това са видими веднага или след известно време. Ако се появи видима пукнатина върху плота, веднага изключете уреда от електрическата мрежа.
- Уверете се, че зоната за готвене и дъното на съда са чисти и сухи. Това ще осигури по-добра топлопроводимост и ще предотврати повреда на нагревателната повърхност. Не поставяйте празни съдове върху зоните за готвене.
- Зоната за готвене може да се повреди, ако поставите празен съд върху нея. Преди да поставите съд върху зоната за готвене, забършете дъното, за да улесните провеждането на топлината.

СТЕПЕНИ НА МОЩНОСТ

Мощността на зоната за готвене може да бъде зададена на десет различни степени. Таблицата изрежда някои примерни употреби за всяка степен.

Степен	Цел
0	Изключено, използва се остатъчната топлина
1 - 2	Поддържане на храната топла, бавно готвене на малки количества (по-ниска настройка)
3	Бавно готвене (последващо готвене след първоначалното усилване на мощността)
4 - 5	Бавно готвене (последващо готвене) на големи количества, запичане в тиган на големи късове месо
6	Запичане и образуване на кафява коричка
7 - 8	Запичане
9	Готвене на по-големи количества, запичане
P	Настройка усилване на мощността за начало на готвенето; подходящо също за много големи количества храна

СЪВЕТИ ЗА ПЕСТЕНЕ НА ЕНЕРГИЯ

- Диаметърът на дъното на готварския съд трябва да отговаря на диаметъра на зоната за готвене. Ако съдът е прекалено малък, част от топлината ще се загуби, а зоната за готвене може да се повреди.
- Ако процесът на готвене го позволява, използвайте капак.
- Размерът на готварския съд трябва да е съобразен с количеството на храната. Когато готвите малко количество храна в голям съд, се губи повече енергия.
- Ако ястието отнема много време, използвайте тенджерата под налягане.
- Различни зеленчуци, картофи и др. могат да се готвят с по-малко количество вода. Храната ще се сготви също толкова добре, стига тенджерата да е плътно затворена с капак. След като водата заври, намалете температурата до ниво, което е достатъчно само да поддържа къкрене.

РАЗПОЗНАВАНЕ НА СЪДОВЕ

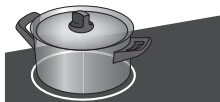

- Дори ако няма съд върху зоната за готвене или ако използваният съд е с диаметър по-малък от диаметъра на зоната за готвене, няма да има загуба на енергия.

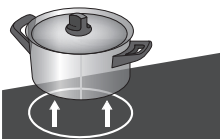

- „Ако съдът е много по-малък от зоната за готвене, той може да не бъде разпознат от зоната. Когато зоната за готвене е активна, знакът **U** и избраната степен на мощност ще мигат последователно на дисплея с мощността за готвене.

Ако подходящ съд бъде поставен върху индукционната зона за готвене в следващата минута, плотът го разпознава и включва избраната мощност за готвене. Веднага щом съдът бъде свален от зоната за готвене, захранването на зоната прекъсва.“

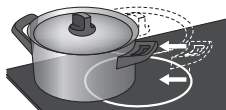

- Ако върху зоната бъде поставен по-малък съд и той бъде разпознат, плотът използва само толкова енергия, колкото е необходима спрямо размера на съда.

ПРИНЦИП НА РАБОТА НА ИНДУКЦИОННАТА ЗОНА ЗА ГОТВЕНЕ

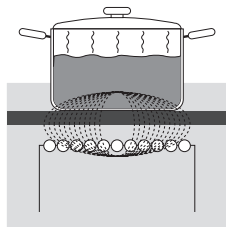

- Плотът е снабден с високоефективни индукционни зони за готвене. Топлината се генерира директно в дъното на съда, където е най-необходима. Това предотвратява каквито и да било загуби през стъклокерамичната повърхност. Консумацията на енергия е значително по-ниска в сравнение с конвенционалните зони за готвене с разпръскващи топлина нагреватели.
- Стъклокерамичната зона за готвене не се нагрява директно, а само косвено от топлината, която излъчва съда. След като зоната за готвене бъде изключена, тази топлина се обозначава като »остатъчна топлина«.
- При индукционните зони за готвене нагряването става възможно чрез индукционната намотка, инсталирана под стъклокерамичната повърхност. Намотката индуцира магнитно поле, което генерира вихрови токове в дъното на феромагнитния съд, които на свой ред нагряват съда.



Ако захар или храна с високо съдържание на захар бъде разсипана върху горещ стъклокерамичен плот, незабавно забършете плота или отстранете захарта с шпатула, въпреки че зоната за готвене може да е още гореща. Това ще предотврати повреда на стъклокерамичната повърхност.

Не използвайте перилни или други почистващи препарати за почистване на горещ стъклокерамичен плот, тъй като това може да повреди повърхността.

ИНДУКЦИОННИ ГОТВАРСКИ СЪДОВЕ

СЪДОВЕ, ПОДХОДЯЩИ ЗА ГОТВЕНЕ С ИНДУКЦИОНЕН ПЛОТ

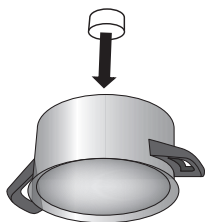

- Индукцията ще работи правилно, само ако използвате подходящи съдове.
- Уверете се, че съдът е по средата на зоната за готвене.
- Подходящите съдове включват съдове от стомана, емайлирани стоманени съдове или чугунени съдове.
- Неподходящи съдове: от стоманени сплави с дъно от мед или алуминий, както и стъклени съдове.
- Магнитен тест: Използвайте малък магнит, за да проверите дали съда или дъното на съда е феромагнитно. Ако магнитът залепне за дъното на съда, той е подходящ за индукционна печка.
- Когато използвате тенджерата за готвене под налягане, не я оставяйте без надзор, докато се достигне желаното налягане.

Първо задайте максимална мощност на зоната за готвене; после следвайки указанията на производителя на тенджерата под налягане, намалете мощността на готвене в точния момент.

- Винаги се уверявайте, че има достатъчно течност в тенджерата под налягане или който и да е друг съд. Поради прегряване използването на празен съд върху зоната за готвене може да повреди както съда, така и зоната.
- Някои съдове нямат изцяло феромагнитно дъно. В такъв случай само магнитната част ще се нагорещи, а останалата част от дъното на съда ще остане хладна.
- Когато използвате специални съдове, следвайте инструкциите на производителя им.
- За най-добри резултати феромагнитната част от дъното на съда трябва да съвпада по размер със зоната за готвене. Ако зоната за готвене не разпознае съда, опитайте да го сложите върху друга зона за готвене с по-малък диаметър.

Зона за готвене	Минимален диаметър на дъното на съда
Ø 160 mm	Ø 90 mm
Ø 180 mm	Ø 90 mm
Ø 210 mm	Ø 110 mm
190 x 210 mm (octa)	Ø 110 mm
Bridge (octa)	Ø 230 mm

Дъното на съда трябва да е равно.

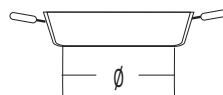
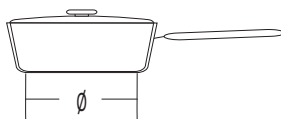
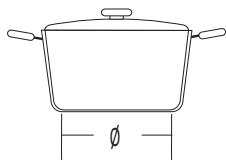

РАБОТА С ГОТВАРСКИЯ ПЛОТ

КОНТРОЛЕН ПАНЕЛ (В ЗАВИСИМОСТ ОТ МОДЕЛА)

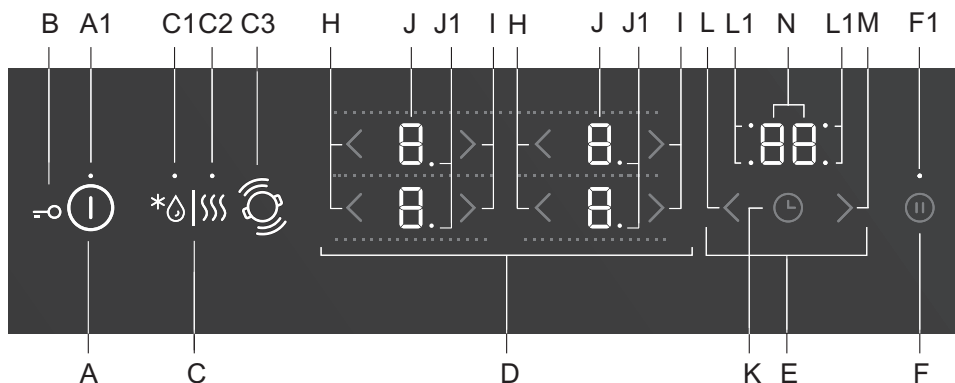

Сензорни бутони за настройки:

- A** Бутон за включване/изключване на плота
- A1** Индикатор за включване/изключване/защита за деца
- B** Бутон за заключване/защита за деца
- C** Бутон за размразяване/претопляне
- C1** Индикатор за размразяване
- C2** Индикатор за претопляне
- C3** Разпознаване на позицията на тигана с автоматично свързване на зоните за готвене
- D** Бутони за управление на зоната за готвене
- E** Функции на таймера
- F** Функция за стоп/старт/запаметяване
- F1** Индикатор за стоп/старт/запаметяване
- H** Бутон за намаляване на мощността
- I** Бутон за увеличаване на мощността
- J** Дисплеи за степен на мощност
- J1** Десетична точка, указваща половин стъпка в степента на мощност за зоната за готвене
- K** Включване/изключване на таймера
- L** Бутон за настройка на таймера (-)
- L1** Индикатор за активен таймер за съответните зони за готвене
- M** Бутон за настройка на таймера (+)
- N** Дисплей за време

ВКЛЮЧВАНЕ НА ПЛОТА

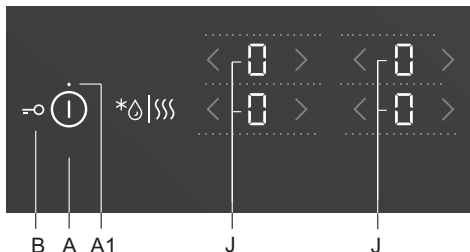

Поставете съдовете за готвене върху готварския плот.

Докоснете бутона за включване/изключване (A), за да включите плота. На всички дисплеи на зоните за готвене ще се появи „0“.

Ще прозвучи кратък звуков сигнал и над бутона (A1) ще светне индикатор.



Ако до 10 секунди не бъде включена зона за готвене, плотът ще се изключи.

ВКЛЮЧВАНЕ НА ЗОНИТЕ ЗА ГОТВЕНЕ

Има общо 9 или 17 различни степени на мощност, които могат да бъдат избрани. В случай на 17 степени на мощност точката на дисплея указва половин стъпка (напр. „8.“ означава 8.5, в зависимост от модела).

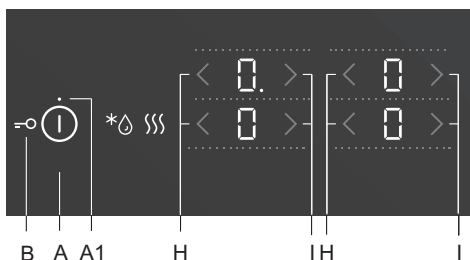

След като плотът е включен (в следващите 10 секунди), включете желаната зона за готвене. Използвайте бутони (H) и (I), за да изберете желаните настройки за активираната зона за готвене. Ако първо докоснете бутона (I), степента на мощност ще бъде зададена на „9“. Ако първо докоснете бутона (H), степента на мощност ще бъде зададена на „4“.

Промяна в настройките на зоната за готвене

Степента на мощност може да бъде променена по всяко време чрез докосване на съответния бутон (H) или (I).

За да увеличите или намалите степента на мощност по-бързо, докоснете и задръжте бутона (H) или (I).

АВТОМАТИЧНО БЪРЗО НАГРЯВАНЕ

Всички зони за готвене са снабдени със специален механизъм, който задава максимална мощност в началото на процеса на готвене, независимо от зададената настройка на мощността. Функцията за автоматично бързо нагряване временно увеличава работната мощност за бързо загреване на дъното на съда (9). След известно време мощността на зоната за готвене се връща обратно към първоначално зададената стойност (от 1 до 8).

Функцията за автоматично бързо нагряване е подходяща за ястия, които трябва първо да се загреят на максимална мощност и след това да се готвят по-продължително време.

Функцията за автоматично бързо нагряване не е подходяща за задушаване, пържене или сотиране, за храна, която изисква непрестанно обръщане, добавяне на течност или разбъркване, или храна, която изисква варене за по-дълъг период от време в тенджерата под налягане.

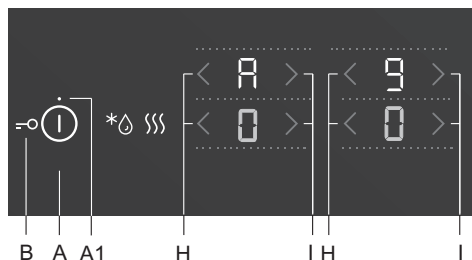

Плът е включен и подходящ съд е поставен върху една от зоните за готвене.

Зоната за готвене трябва да е изключена; на дисплея трябва да е изведена „0“. Натиснете съответния бутон (I) и го задръжте за около 3 секунди, докато чуete кратък звуков сигнал. На дисплея мигат последователно „А“ и „9“. Намалете мощността до степента, на която желаете да готвите след автоматичното бързо нагряване. На дисплея на мощността се сменят индикациите „А“ и избраната степен на мощност. Когато времето за автоматично бързо нагряване изтече, зоната за готвене автоматично превключва на избраната степен, която вече ще бъде изведена непрекъснато.

ТАБЛИЦА ЗА АВТОМАТИЧНО БЪРЗО НАГРЯВАНЕ

Степен на мощност	1	1.	2	2.	3	3.	4	4.	5	5.	6	6.	7	7.	8	8.
Време за автоматично бързо нагряване (сек)	40	60	70	100	120	150	180	220	260	300	430	400	120	150	195	200

ИЗКЛЮЧВАНЕ НА АВТОМАТИЧНОТО БЪРЗО НАГРЯВАНЕ

Когато мощността за готвене бъде намалена по време на автоматичното бързо нагряване, последното се изключва за тази зона за готвене.

Автоматичното бързо нагряване се изключва и ако изключите избраната зона за готвене чрез едновременно натискане на бутоните (H) и (I).

ОБЕДИНЕНА ЗОНА ЗА ГОТВЕНЕ (в зависимост от модела)

- Някои модели позволяват обединяване на две зони за готвене в една голяма, свързана зона. По този начин върху обединената зона за готвене може да се постави голям овален съд или тиган. Съдът трябва да е достатъчно голям, за да покрива центъра и на двете зони за готвене.
- Максимален размер на съда: 40 x 25 cm. За равномерно разпределение на топлината препоръчваме използването на съд за печене или тиган с дебело дъно. По време на готвене съдът или тиганът ще се нагорещат. Внимавайте да не получите изгаряне.
- Когато поставяте съда за печене върху плота, внимавайте да не покрие контролния модул.

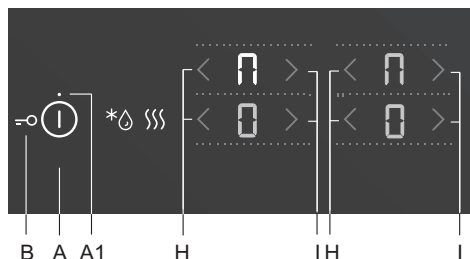

Активиране на обединена зона за готвене

- Включете плота като натиснете бутона за включване/изключване. (A).
- Едновременно докоснете двата сензора и ги задръжте за 3 секунди (H). Знакът П се появява на дисплея за задното поле и показва, че двете зони за готвене са обединени.
- Задайте желаната мощност за обединената зона.
- За да промените по-късно мощността на обединената зона за готвене, използвайте бутона (H) или (I) за долната зона за готвене. Забележка: Обединената зона не позволява ползване на функцията за усилване на мощността P. Максималната налична степен на мощност е 9.

Изключване на обединена зона за готвене

- Намалете мощността на обединената зона до 0. Символът П за обединена зона изчезва и нагревателите се изключват.
- Двете зони за готвене работят самостоятелно.



РАЗПОЗНАВАНЕ НА ПОЗИЦИЯТА НА ТИГАНА С АВТОМАТИЧНО СВЪРЗВАНЕ

НА ЗОНИТЕ ЗА ГОТВЕНЕ (Само при някои модели.)

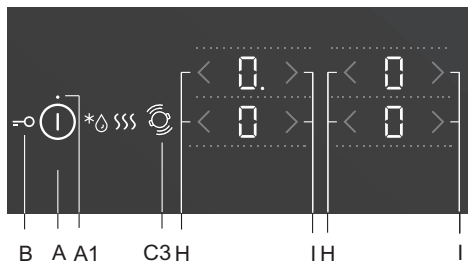

Разпознаването на позицията на тигана се активира автоматично 10 секунди след включване на уреда.

Ако на плота има тиган, функцията за разпознаване ще установи позицията му и автоматично ще свърже зоните за готвене според размера на тигана. Две съседни зони за готвене могат да се слоят в една голяма зона.

Символ ще се появи на дисплей, за да укаже, че двете зони са свързани.

- Настройте желаната мощност на готвене за свързаната зона.
- За да промените мощността на свързаната зона в последствие, използвайте бутони (H) и (I) за долната зона за готвене.

Бележка: Свързаната зона не позволява настройка усилване на мощността P. Максималната възможна настройка е 9.

Автоматичното разпознаване на позицията на съда може да се активира във всеки момент за 10 секунди с натискане на бутона за разпознаване (E1). Автоматичното разпознаване и автоматичното сливане на зони за готвене могат да се активират единствено преди включване на зоните. Функцията за сливане на зони може да бъде изключена с настройване на мощността на степен "0" или с натискане на бутона за деактивиране (C3). Функцията може да се използва ако тиганът е вече на плота, или ако той е празен.

Ако на плота няма тиган:

- Включете плота. Всички зони са настроени на степен «0».
- Поставете тигана на която и да е зона. «0» започва да мига към зоната под тигана. Мощността на зоната може да се настрои с натискане на бутони (H) или (I) за съответната зона. Функцията автоматично слива зоните в зависимост от размера на съда.
- Можете да продължите със следващия тиган, използвайки същата процедура.

Ако тиганът вече е на плота:

- Включете плота.
- «0» ще се появи на дисплея на зоната под тигана. Мощността на зоната за готвене може да се настрои с натискане на бутони (H) или (I) за съответната зона.
- Ако има няколко съда на зоната за готвене, плотът автоматично ще засече всички и «0» ще се появи на всички дисплеи на всички зони, на които има тиган.

Мощността на зоната може да се настрои с натискане на бутони (H) или (I) за съответната зона; след това преминете към следващата зона.

След първите 10 секунди, автоматичното разпознаване може да бъде изключено в потребителските настройки, използвайки Au параметър.

ЗОНА МОЩНОСТ С ОПЦИЯ ЗА УСИЛВАНЕ НА МОЩНОСТТА

При някои модели може да бъде включена функцията за усилване на мощността на всички зони за готвене, указана с „P“ или „*“. Усилването на мощността не е активно за всички зони за готвене едновременно. Това позволява по-бързо нагряване на готварския съд и храната.

Функцията позволява временно готвене на максимална мощност до 5 минути. След това работната мощност автоматично се намалява до степен 9. Функцията може да бъде активирана отново, ако системата не е прегряла.

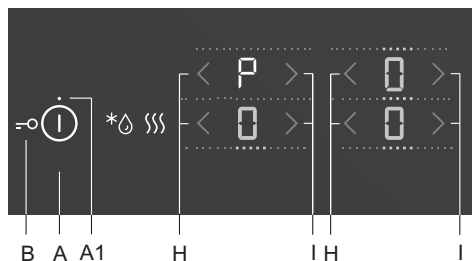

- Плотът е включен и подходящ съд е поставен върху една от зоните за готвене.

Включване на функцията за усилване на мощността

- Изберете зоната за готвене.
- Задайте степен на мощност 9, след това натиснете бутона (I). На дисплея ще се изведе символът „P“. Функцията е активирана.

Изключване на функцията за усилване на мощността

- Натиснете бутона (H). Функцията за усилване на мощността ще бъде изключена и мощността ще се върне на степен 9.
- Мощността може да се намали до желаната степен чрез натискане на бутона (H).



Зоната за готвене с активирана функция за усилване на мощността (P) използва много топлинна енергия. Ето защо съседната горна или долна зона за готвене не може едновременно да бъде зададена на максимална мощност; по-скоро нейната мощност ще бъде ограничена до степен 9 за времето, в което е активна функцията за усилване на мощността.

ЗАЩИТА ЗА ДЕЦА

На плота може да бъде активирана защита за деца, за да се предотврати лесно включване на уреда.

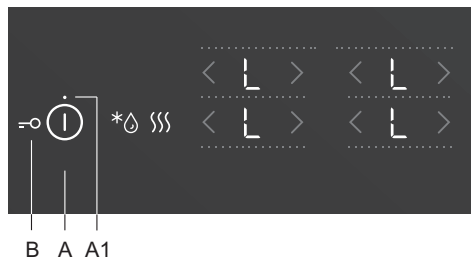

Заклучване на бутоните за управление на готварския плот

Плотът трябва да бъде изключен.

Натиснете бутона за включване/изключване и го задръжте за 3 секунди. На дисплеите на зоните за готвене ще се появи „L“. Готварският плот вече е заключен. След 5 секунди плотът ще се изключи автоматично в режим готовност.

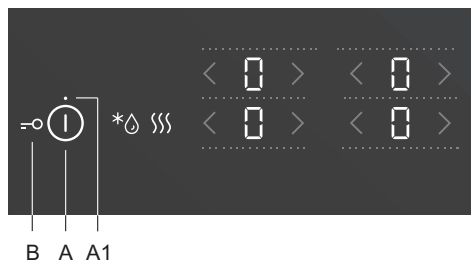

Отключване на бутоните за управление на готварския плот

За да отключите готварския плот, следвайте процедурата за заключване. Плотът трябва да бъде изключен.

Натиснете бутона за включване/изключване и го задръжте за 3 секунди. „L“ върху индикаторите на зоните за готвене ще се промени на „0“. Сега готварският плот е отключен и готов за ползване.



Ако функцията за защита на деца е активирана в режима за настройки на потребителя (Вижте раздел „Настройки на потребителя“.), плотът ще се заключва автоматично всеки път, когато го изключите.



Активирайте функцията за заключване преди почистване, за да предотвратите неволно включване на плота.

РАЗМРАЗЯВАНЕ/ПРЕТОПЛЯНЕ

Натиснете бутона (C), за да активирате функцията размразяване/претопляне. По време на размразяване се поддържа температура от 42 °С. При претопляне температурата на храната се поддържа на 70 °С.

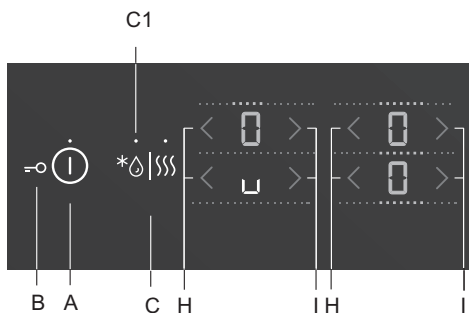

Активиране на функцията за размразяване

Натиснете бутона (A), за да включите плота.

Поставете подходящ съд върху избраната зона за готвене.

Докоснете бутона (C) веднъж; индикаторът (C1) ще светне. Докоснете бутона (H) или (I) за избраната зона за готвене. Символът „u“ ще се появи на дисплея.

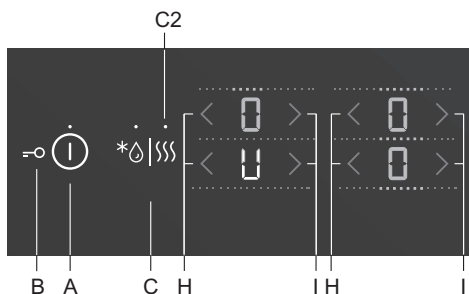

Активиране на функцията за претопляне

Натиснете бутона (A), за да включите плота.

Поставете подходящ съд върху избраната зона за готвене.

Докоснете бутона (C) два пъти; индикаторът (C2) ще светне. Докоснете бутона (H) или (I) за избраната зона за готвене. Символът „U“ ще се появи на дисплея.

Изключване на функцията за размразяване/претопляне

- Докоснете бутона (H) или (I) за избраната зона за готвене.
- Зоната за готвене ще се изключи и на дисплея ще се появи „0“.

ФУНКЦИИ НА ТАЙМЕРА

Времето за готвене може да бъде зададено в диапазона от 1 до 99 минути. Тази функция позволява два режима на работа:



А БРОЯЧ НА МИНУТИ

Докоснете бутона за таймера/брояча на минути (К), за да включите таймера. На дисплея на таймера (О) ще се появи „00“. Докоснете бутоните (L) и (M), за да зададете време в диапазона от 1 до 99 минути.

- След като зададеното време изтече, ще се активира аларма, но зоната за готвене няма да се изключи.
- Изключете алармата, като докоснете произволен бутон; алтернативно, тя ще се изключи автоматично след определен период от време.
- Функцията за брояча на минути ще остане активна, дори когато готварският плот е изключен чрез бутона (А).
- Последната минута от зададеното време се извежда в секунди.

В ТАЙМЕР ЗА ИЗКЛЮЧВАНЕ НА ИЗБРАНАТА ЗОНА ЗА ГОТВЕНЕ

Тази функция позволява да зададете определено време за готвене на избраната зона, за която вече е зададена степен на мощност. Когато времето изтече, зоната за готвене ще се изключи автоматично. Докоснете бутона за таймера/брояча на минути (К), за да включите таймера. На дисплея на таймера (О) ще се появи „00“. Докоснете сензорния бутон (К) отново. Точката (L1) за съответната зона за готвене ще започне да мига.

- Докоснете бутоните (L) и (M), за да зададете време в диапазона от 1 до 99 минути.
- Когато е зададена желаната стойност, обратното броене започва. Точката (L1), показваща за коя зона за готвене е активиран таймерът, ще продължи да мига.
- След като зададеното време изтече, се активира звуков сигнал и зоната за готвене се изключва. На дисплея на часовника мига „00“. Изключете алармата, като докоснете произволен бутон; алтернативно, тя ще се изключи автоматично след определен период от време.

За всяка зона за готвене може да бъде зададено различно време за готвене. Ако са активирани няколко функции за таймер, оставащите времена на съответните зони за готвене ще се редуват на дисплея на интервали от няколко секунди. Мигащ светлинен индикатор ще показва съответната зона за готвене.

Промяна на времето за готвене

- Оставащото време за готвене може да бъде променено по всяко време в процеса на готвене.
- Докоснете бутона на таймера за изключване (K), за да изберете таймера на желаната зона за готвене. Съответният светлинен индикатор (L1) ще мига.
- Докоснете бутона (L) или (M), за да зададете новото желано време за готвене.

Показване на оставащото време за готвене

Ако са включени няколко настройки на таймера, оставащото време за готвене може да бъде изведено чрез докосване на бутона (K).

Нулиране на таймера

- Изберете желания таймер, като натиснете бутона (K) (вижте раздела „Промяна на зададеното време за готвене“). Зададеният таймер ще се изведе и индикаторът за съответната зона за готвене ще светне.
- Докоснете бутона (M), за да зададете стойност „00“, или натиснете едновременно бутоните (L) и (M), за да нулирате незабавно до стойност „00“.

ЗАДАВАНЕ НА ПАУЗА В ПРОЦЕСА НА ГОТВЕНЕ СЪС СТОП И СТАРТ

Функцията СТОП И СТАРТ ви позволява да зададете пауза (или да спрете) процеса на готвене, но да запазите всичките си настройки.

За да зададете процеса на готвене на пауза, докоснете бутона СТОП И СТАРТ (F). Над бутона ще светне светлинен индикатор (F1). Настройките на дисплеите ще започнат да мигат. Всички настройки ще бъдат блокирани и зоните за готвене няма да се нагряват (нагревателите ще са изключени).

Всички бутони ще бъдат неактивни, освен бутона за включване/изключване и бутона СТОП И СТАРТ.

За да дезактивирате функцията СТОП И СТАРТ, докоснете отново бутона СТОП И СТАРТ. Светлинният индикатор (F1) ще изгасне.

Ако функцията СТОП И СТАРТ не бъде изключена, целият готварски плот ще се изключи автоматично след 10 минути.

ЗАЩИТА ОТ ПРЕГРЯВАНЕ

- Плотът е снабден с охлаждащ вентилатор, който охлажда електронните компоненти по време на готвене. Вентилаторът може да работи известно време дори след края на готвенето.
- Индукционният готварски плот е снабден също със защита от прегряване, която предпазва електронните компоненти от повреда. Защитата работи на няколко нива. Когато температурата на зоната за готвене стане много висока, мощността за готвене автоматично се намалява. Ако това не помага, мощността на зоната за готвене продължава да намалява или механизмът на защитата изключва зоната за готвене напълно. В този случай дисплей показва „F2“. Когато готварският плот се охлади, пълната мощност ще бъде достъпна отново.

ФУНКЦИЯ ЗА ЗАПАМЕТЯВАНЕ

Функцията за запаметяване позволява възстановяването на последните настройки в рамките на 5 секунди след изключване на готварския плот. Това е удобно, когато например случайно натиснете бутона за включване/изключване и изключите целия плот или ако готварският плот се изключи автоматично поради разлята течност.

Когато го изключите с бутона за включване/изключване, имате 5 секунди да включите контролния панел отново и още 5 секунди да натиснете бутона СТОП И СТАРТ (F), за да възстановите настройките си. През тези 5 секунди светлинният индикатор над бутона за възстановяване на настройките ще мига. Всички настройки, които са били активни преди изключването на плота, ще се възстановят.

ИЗКЛЮЧВАНЕ НА ЗОНА ЗА ГОТВЕНЕ

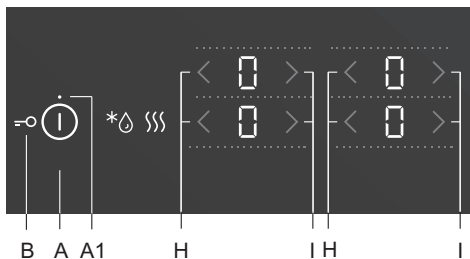

За да изключите зона за готвене, използвайте съответния бутон (H), за да зададете степента на мощност на „0“.

За да изключите зоната за готвене бързо, докоснете съответните бутони (H) и (I) едновременно. Ще чуете кратък звуков сигнал и на дисплея ще се появи 0.

Ако степента на мощност на всички зони за готвене бъде зададена на „0“, зоната за готвене ще се изключи автоматично след 10 секунди.

ИНДИКАТОР ЗА ОСТАТЪЧНА ТОПЛИНА

Стъклокерамичният плот е снабден също с дисплей за остатъчна топлина - „H“. Стъклокерамичната зона за готвене не се нагрява директно, а само косвено от топлината, която излъчва съда. Докато символът „H“ свети, след като плотът е бил изключен, в зоната за готвене има остатъчна топлина, която може да се използва да поддържа храната топла или за размразяване. Когато знакът „H“ изчезне, зоната за готвене може още да е гореща. Бъдете внимателни, тъй като съществува риск от изгаряне!

МАКСИМАЛНО ВРЕМЕ ЗА ГОТВЕНЕ

От съображения за безопасност времето за готвене за всяка зона е ограничено до максимална продължителност. Максималното време за готвене зависи от последно зададената степен на мощност. Ако степента на мощност не бъде променена, зоната за готвене ще се изключи автоматично след достигане на максималната продължителност на готвене.

Степен на мощност	U	u	1	2	3	4	5	6	7	8	9	P*
Максимално време на работа (в часове)	2	8	8	8	6	6	4	4	2	1,5	1,5	1,5

* След 5 минути степента на мощност автоматично намалява до 9; след 1,5 часа зоната за готвене се изключва.

ИЗКЛЮЧВАНЕ НА ЦЕЛИЯ ГОТВАРСКИ ПЛОТ

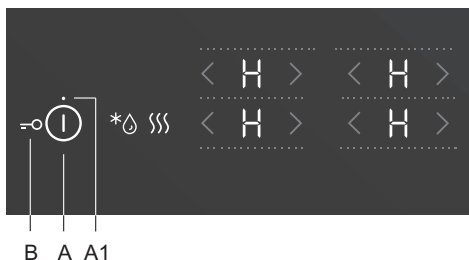

Натиснете бутона (А) за включване/изключване, за да изключите целия плот. Ще прозвучи кратък звуков сигнал и всички индикатори ще се изключат освен индикаторите за зоните за готвене, които още са горещи, на които ще продължи да свети индикаторът за остатъчна топлина „Н“ - предупреждение, че зоната за готвене е още гореща.

АВТОМАТИЧНО ИЗКЛЮЧВАНЕ

Ако бутоните бъдат натискани прекалено дълго по време на готвене (например поради разлята течност или предмет, поставен над сензорните бутони), всички зони за готвене ще бъдат изключени след 10 секунди и на дисплея ще се появи знакът \perp .

Предметът трябва да бъде отстранен или разлятата течност трябва да бъде почистена от сензорните бутони в рамките на 2 минути; в противен случай готварският плот ще се изключи автоматично.

Последните настройки могат да бъдат възстановени с функцията за запаметяване и бутона СТОП И СТАРТ (F).

НАСТРОЙКИ НА ПОТРЕБИТЕЛЯ

НАСТРОЙКИ НА ПАРАМЕТРИТЕ НА ЗВУКОВИЯ СИГНАЛ И ЗАКЛЮЧВАНЕТО

Можете да регулирате силата на звуковия сигнал, продължителността на звуковата аларма, общата максимална мощност на уреда и настройките за автоматично заключване.

За да активирате менюто с настройки на параметрите, натиснете бутона за пауза (F), когато уредът е изключен, и го задръжте за 3 секунди.

Първият параметър „Uo“, указващ силата на звуковите сигнали, ще се появи на дисплея на таймера. Натиснете бутона за таймера (K), за да изберете параметър. Натиснете бутоните за настройване на таймера (L) и (M), за да регулирате параметъра.

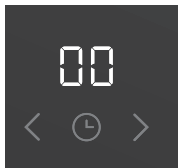

Uo: сила на звуковия сигнал и алармата (гръмкост)

So: продължителност на алармата

Lo: Автоматично заключване

Au: Автоматично разпознаване на съдове

Po: Обща максимална мощност

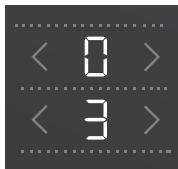

Текущо зададената стойност на параметъра ще се появи на дисплеите за мощност на зоната за готвене отдясно. Стойността може да бъде регулирана чрез натискане на бутоните (H) или (I) за зоната за готвене.

Всички параметри могат да бъдат потвърдени и запазени чрез натискане и задръжане на бутона за пауза (F) за 2 секунди. След това ще се чуе кратък звуков сигнал. Ако не желаете да запазите новите настройки на параметрите, затворете режима за настройки на потребителя, като натиснете бутона за включване/изключване.

Сила на звуковия сигнал и алармата (гръмкост) „Uo“

Могат да бъдат зададени следните стойности:

00 на дисплея = изключено (не се отнася за алармата или звуковия сигнал за грешка)

01 на дисплея = минимална сила на звука

02 на дисплея = средна сила на звука

03 на дисплея = максимална сила на звука (по подразбиране)

При всяка промяна ще прозвучава кратък звуков сигнал с новата зададена сила на звука.

Продължителност на алармата »So«

Могат да бъдат зададени следните стойности:

05 на дисплея = 5 секунди

1,0 на дисплея = 1 минута

2,0 на дисплея = 2 минути (по подразбиране)

Заклучване за безопасност на децата »Lo«

Ако функцията за автоматично заключване е активирана в режима за настройки на потребителя, готварският плот ще се заключва автоматично всеки път, когато го изключите.

00 на дисплея = изключено (по подразбиране)

01 на дисплея = включено

Разпознаване на позицията на съда с автоматично обединяване на зоните за готвене »Au«

Ако функцията за разпознаване на позицията на съда с автоматично обединяване на зоните за готвене е дезактивирана в режима за настройки на потребителя, уредът винаги ще се управлява ръчно (няма да има 10-секундно автоматично разпознаване на съда всеки път, когато включите уреда).

0 на дисплея = изключено

1 на дисплея = включено (по подразбиране)

Обща максимална мощност »Po«

Ако електрическата мрежа в дома ви има различни ограничения за тока, максималната консумация на електроенергия на готварския плот може да бъде намалена:

2.3 на дисплея = 2.3 kW = 10 A

2.8 на дисплея = 2.8 kW = 12 A

3.0 на дисплея = 3.0 kW = 13 A

3.7 на дисплея = 3.7 kW = 16 A

7.4 на дисплея = 7.4 kW = 2 x 16 A (предварително зададено)



Ако степените на мощност са ограничени, настройките и произтичащата мощност на готвене също могат да бъдат ограничени. Уредът е снабден със система за управление на мощността, която гарантира, че ефектът от ограничаването на мощността е минимален.

ПОДДРЪЖКА И ПОЧИСТВАНЕ



Изключете уреда от електрическата мрежа и изчакайте да се охлади.

Децата не трябва да почистват уреда или да извършват поддръжка без съответно наблюдение.

След всяко ползване изчакайте стъклокерамичната повърхност да се охлади и я почистете. В противен случай всички останали замърсявания ще загорят върху горещата повърхност следващия път, когато използвате плота.

За редовно почистване на стъклокерамичния плот използвайте продукти за поддръжка, които създават защитен слой по повърхността и предпазват от залепване на замърсяванията.



Преди всяко ползване на стъклокерамичната повърхност забършете праха или други замърсявания, които могат да надраскат повърхността, както от плота така и от дъното на съда.



Стоманена вълна, абразивни гъби или препарати могат да надраскат повърхността на плота. Тя може да се повреди и от агресивни спрейове и неподходящи течни препарати.

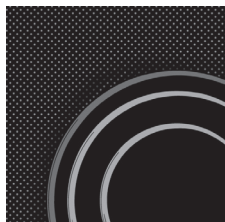

Обозначенията може да се изтъркат, когато използвате агресивни или абразивни почистващи препарати или съдове с наранено дъно.

Използвайте мека влажна кърпа за отстраняване на **дребни замърсявания**. После подсушете повърхността.

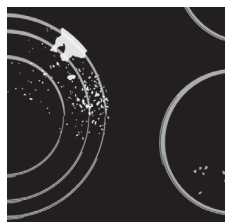

Отстранете **петната от вода** с мек разтвор с оцет. Но не използвайте този разтвор за почистване на рамката (само при някои модели), тъй като може да загуби блясъка си. Не използвайте агресивни спрейове или препарати за премахване на варовика.

За **упоритите замърсявания** използвайте специални почистващи препарати за стъклокерамични плотове. Следвайте инструкциите на производителя. **Уверете се, че напълно сте отстранили остатъците от почистващи препарати след почистването, тъй като те могат да повредят стъклокерамичната повърхност, когато зоните за готвене се нагорещат.**



Отстранете упоритите или загорели остатъци с шпатула. Внимавайте, когато ползвате шпатулата, за да не се нараните.



Използвайте шпатулата само когато замърсеното не може да бъде отстранено с влажна кърпа или специалните почистващи препарати за стъклокерамичен плот.



Дръжте шпатулата под **правилен ъгъл** (45° до 60°). **Нежно притискайте** шпатулата към стъклото и я плъзгайте над обозначенията, за да отстраните замърсяванията. Уверете се, че пластмасовата дръжка на шпатулата (при някои модели) не влиза в контакт с гореща зона за готвене.

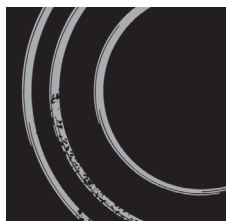

Не натискайте шпатулата перпендикулярно на стъклото и не драскайте повърхността на плота с нейното острие.

Незабавно отстранете всяка **захар или храна с високо съдържание на захар** от стъклокерамичния плот, като използвате шпатулата, дори ако плотът е още горещ, тъй като захарта може трайно да увреди стъклокерамичната повърхност.



Всички промени в блясъка на графичните елементи на дизайна или обезцветяването не се считат за повреда на уреда, а по-скоро са в резултат на обичайната употреба на готварския плот.

Обезцветяването на стъклокерамичната повърхност не влияе върху работата или стабилността на повърхността. Такова обезцветяване в повечето случаи е следствие от остатъци храна, загорели на повърхността, или може да бъде причинено от някои материали за готварски съдове (като алуминий или мед). Такова обезцветяване е много трудно да бъде премахнато напълно.

Забележка: Обезцветяването и други подобни недостатъци влияят само върху външния вид на плота и не се отразяват върху неговата функционалност. Отстраняването на такива недостатъци не се покрива от гаранцията.

ТАБЛИЦА ЗА ОТСТРАНЯВАНЕ НА ПРОБЛЕМИ

ШУМ ПО ВРЕМЕ НА ИНДУКЦИОННО ГОТВЕНЕ И ПРИЧИНИТЕ ЗА НЕГО

Шумове и звуци	Причина	Решение
Работен шум, генериран от индукцията	Технологията на индукцията е базирана на свойствата на някои метали под електромагнитно въздействие. В резултат на индукцията се получават вихрови токове, които карат молекулите да трептят. Тези трептения (вибрации) се трансформират в топлина. В зависимост от вида метал, това може да доведе до тихи шумове.	Това е нормално и не е в резултат на неизправност.
Жужене, наподобяващо звука, издаван от трансформатор	Такова жужене се появява при готвене на висока степен на мощност. Причината за това е количеството енергия, която се предава от готварския плот на съда за готвене.	Този шум ще изчезне или ще отслабне, когато намалите степента на мощност.
Вибрация и пукане на съда за готвене	Този шум се появява при съдове за готвене (тенджери или тигани), направени от различни материали.	Той е вследствие на вибрации по околните повърхности на различните слоеве материали. Този шум зависи от съда за готвене. Той може да варира в зависимост от количеството и вида храна, която се готви.
Шум от вентилатор	Правилното функциониране на индукционните електронни компоненти изисква контрол на температурата. Затова готварският плот е снабден с вентилатор, който работи с различна скорост в зависимост от възприетата температура.	Вентилаторът може да работи дори и след като готварският плот е изключен, ако температурата остане твърде висока.

ФУНКЦИИ ЗА БЕЗОПАСНОСТ И ИЗВЕЖДАНЕ НА ГРЕШКИ

Готварският плот е снабден със сензори за защита от прегряване. Тези сензори могат автоматично да изключат временно всяка зона за готвене или целия плот.

Грешка, възможна причина, решение

- Непрекъснат звуков сигнал и символ , мигащ на дисплея.
 - Разлята вода върху повърхността на сензорите или обект, поставен върху тях.
Забършете повърхността на сензорите.
- „F2“ на дисплея
 - Зоната за готвене е прегряла. Изчакайте зоната за готвене да се охлади.
- „F“ на дисплея
 - Това показва, че е възникнала грешка по време на работа.



Ако възникне грешка или ако индикаторът за грешка „F“ не изчезва, изключете готварския плот от електрическата мрежа за няколко минути (свалете предпазителя или изключете основния прекъсвач); после свържете плота към захранването и включете основния прекъсвач.

Ако проблемите продължат да се проявяват, независимо че сте изпълнили описаните по-горе съвети, обадете се на оторизиран сервизен техник. Гаранцията не покрива ремонт или гаранционен иск, възникнали поради неправилното свързване на уреда или неправилната му употреба. В този случай, потребителят трябва сам да поеме разходите по ремонта.



Преди да извършите ремонт, изключете уреда от електрическата мрежа (като свалите предпазителя или извадите щепсела от контакта).

МОНТИРАНЕ НА ПЛОТА ЗА ВГРАЖДАНЕ

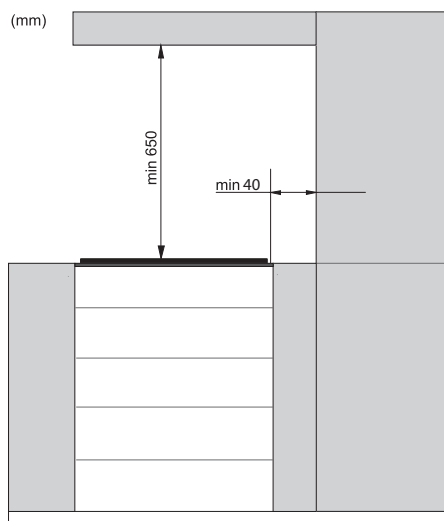

- Използването на декорации от масивно дърво върху работния плот зад зоните за готвене е разрешено, само ако разстоянието между декорациите и плота е не по-малко от показаното на чертежите за монтиране.

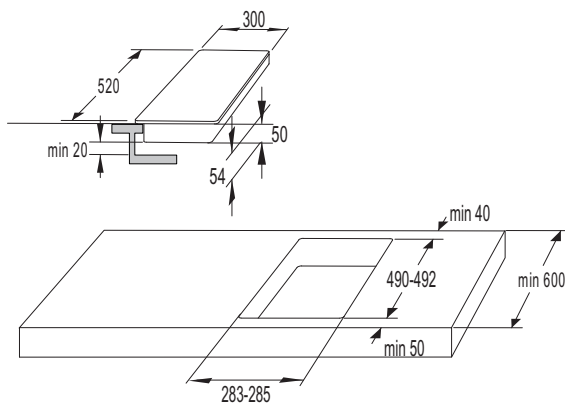

30cm

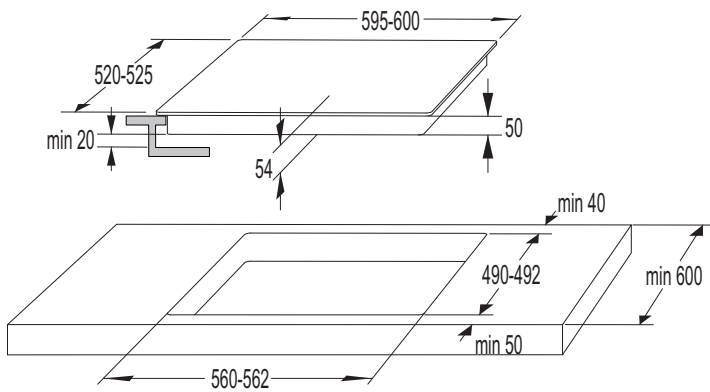

60cm

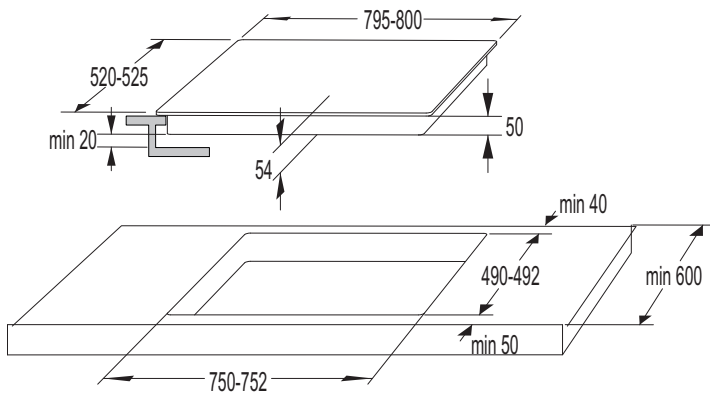

80cm

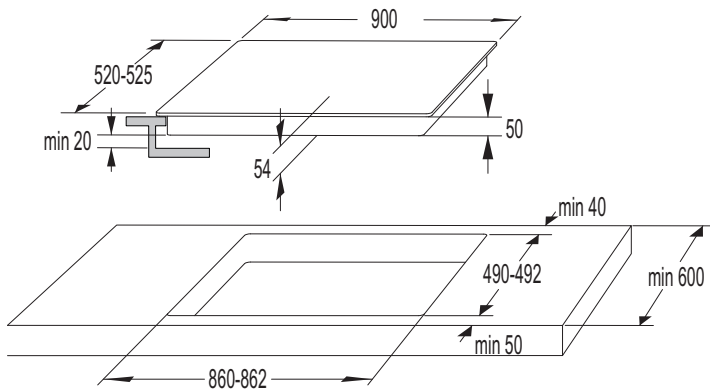

90cm

ВЕНТИЛАЦИОННИ ОТВОРИ В ДОЛНИЯ КУХНЕНСКИ ШКАФ

- Нормалната работа на електронните компоненти на индукционния плот изисква достатъчна въздушна циркулация.

А Долен кухненски шкаф с чекмедже

- На задната стена на шкафа, по продължение на цялата му ширина, е необходимо да оставите отвор с поне 140 мм височина. Освен това е необходим отвор от поне 6 мм отпред, по цялата широчина на шкафа.
- Плотът трябва да е снабден с вентилатор, разположен в долната му част. В случай че има чекмедже под кухненския шкаф, в него не трябва да се съхраняват малки предмети или хартия, тъй като могат да бъдат засмукани от вентилатора и да причинят повреда на него или на цялата охлаждаща система. Освен това не използвайте чекмеджето за съхраняване на алуминиево фолио или запалими вещества или течности (напр. спрейове). Пазете такива вещества далеч от готварския плот. Опасност от експлозия! Оставете поне 20 мм разстояние между съдържанието на чекмеджето и входните вентилационни отвори на вентилатора.

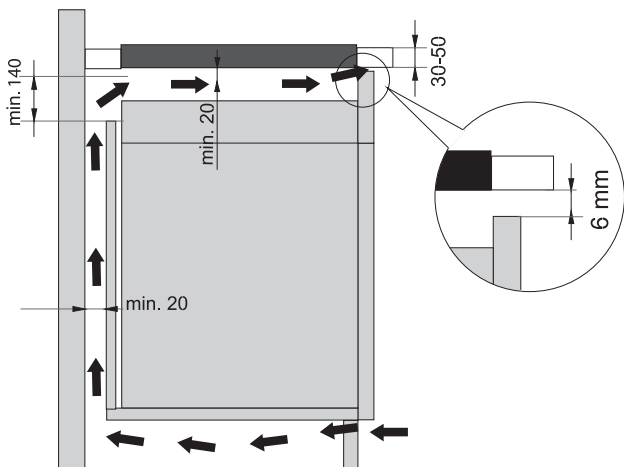

В Долен кухненски шкаф с фурна

- Монтирането на фурна под индукционния плот е възможно за фурни тип EVP4..., EVP2..., EVP3.. с охлаждащ вентилатор. Преди да монтирате фурната, задната стена на кухненския шкаф трябва да бъде отстранена в областта на отвора за монтажа. Освен това е необходим отвор от поне 6 мм отпред, по цялата широчина на шкафа.
- Ако под индукционния готварски плот бъдат монтирани други уреди, ние не можем да гарантираме тяхната правилна работа.

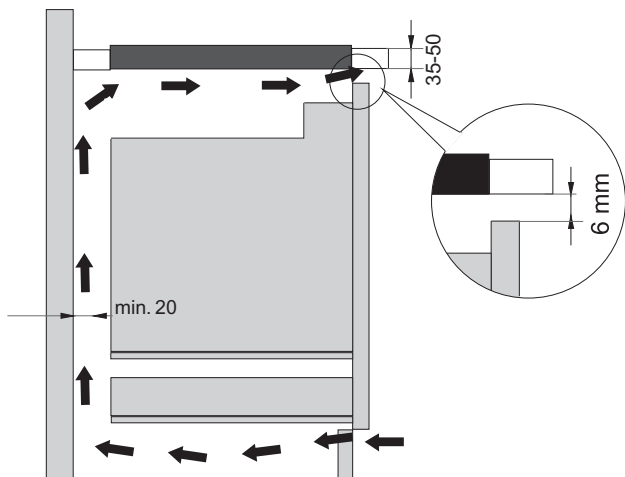

МОНТАЖ НА НИВОТО НА РАБОТНИЯ ПЛОТ

Уреди без многобройни ръбове или декоративни рамки могат да се монтират, подравнени с плота.

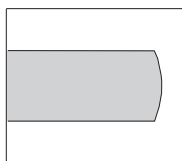

заоблени ръбове

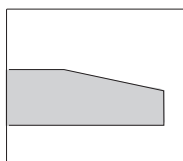

фасетирани ръбове

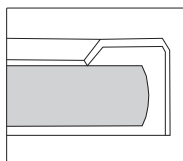

декоративни рамки

1. Монтаж на уреда

Уредът може да се монтира само на плот, устойчив на високи температури и вода, например плот, изработен от (естествен) камък (мрамор, гранит) или масивно дърво (ръбовете на отвора трябва да бъдат уплътнени). Ако монтирате уреда в плот, изработен от керамика, дърво или стъкло, трябва да използвате дървена подрамка. Рамката не се доставя с уреда.

Уредът може да се монтира в плот, изработен от други материали, само след като сте се консултирали с производителя на плота и сте получили изричното му одобрение. Вътрешните размери на основното тяло трябва да бъдат поне равни на вътрешния отвор, изрязан за уреда. Това ще позволи лесно изваждане на уреда от плота. Сложете уплътняваща лента по периметъра на долната част на стъкления панел.

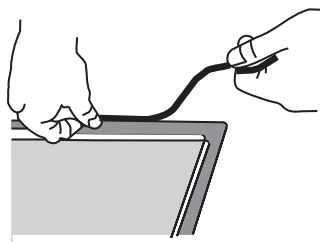

Първо прекарайте захранващия кабел през отвора. Сложете уреда над центъра на отвора.

Свържете уреда към електрическата мрежа (вижте инструкциите за свързване на уреда). Преди да уплътните уреда, тествайте работата му.

Уплътнете пространството между уреда и кухненския плот със силиконов уплътнител. Силиконовият уплътнител, който използвате, трябва да е устойчив на високи температури (от поне 160 °C). Загладете силиконовия уплътнител с подходящ инструмент.

Следвайте инструкциите за употреба на избрания силиконов уплътнител. Не включвайте уреда, докато силиконовият уплътнител не изсъхне напълно.

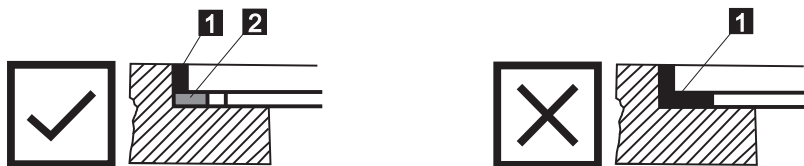

1. Силиконов уплътнител, 2. Уплътняваща лента



Обърнете специално внимание на размерите на вграждане в кухненски плотове от (естествен) камък. Когато избирате силиконов уплътнител се съобразете с материала на кухненския плот и се консултирайте с производителя му. Употребата на неподходящи силиконови уплътнители може да доведе до трайно обезцветяване на някои части.

2. Изваждане на вградения уред:

Изключете уреда от електрическата мрежа.

Използвайте подходящ инструмент, за да извадите силиконовото уплътнение по периметъра. Извадете уреда, като го натиснете нагоре от долната страна.



Не се опитвайте да извадите уреда от горната страна на кухненския плот!



Специализираният сервиз отговаря само за поправката и сервизното обслужване на готварския плот. Консултирайте се със своя дилър на специализирано кухненско оборудване относно повторния монтаж на подравнения готварски плот.

Каменен плот

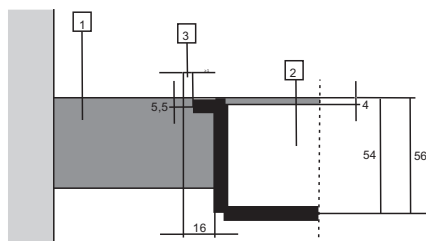

1 - Кухненски плот

2 - Уред

3 - Отвор

Имайки предвид допустимото отклонение (толеранс) за стъклокерамичната плоча на уреда и отвора в кухненския плот, отворът може да се регулира (мин. 2 мм).

Керамичен, дървен или стъклен плот

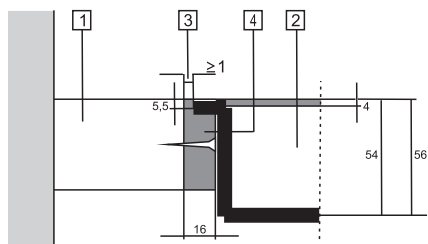

- 1 - Кухненски плот
- 2 - Уред
- 3 - Отвор
- 4 - Дървена рамка с дебелина 16 мм.

Имайки предвид допустимото отклонение (толеранс) за стъклокерамичната плоча на уреда и отвора в кухненския плот, отворът може да се регулира (мин. 2 мм). Монтирайте дървената рамка на 5,5 мм под горния ръб на кухненския плот (вижте фигурата).

Имайте предвид радиусите на стъклените ръбове (R10, R2), когато правите отвора.

СТЪКЛО

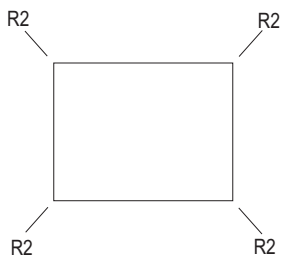

ОТВОР

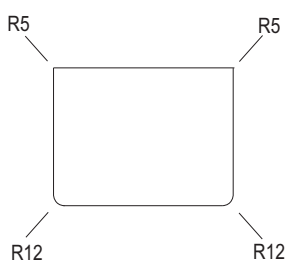
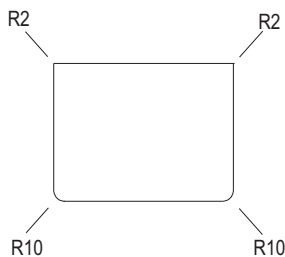
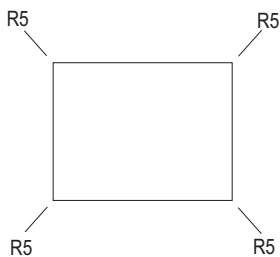

РАЗМЕРИ НА ОТВОРА В РАБОТНИЯ ПЛОТ ЗА МОНТАЖ НА НИВОТО НА РАБОТНИЯ ПЛОТ (в зависимост от модела)

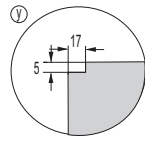
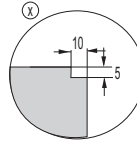
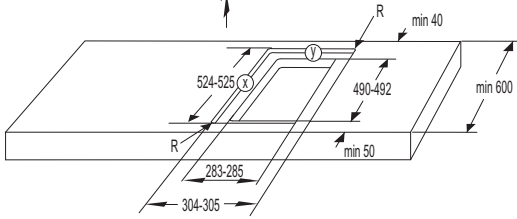
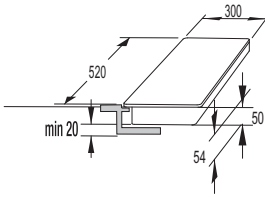

30cm

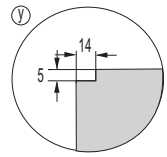
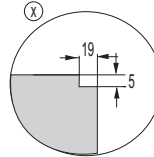
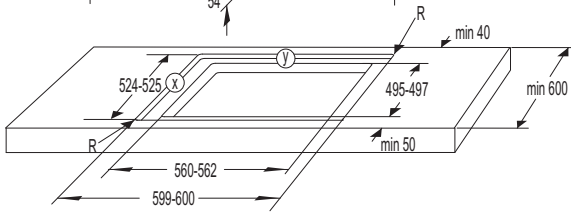
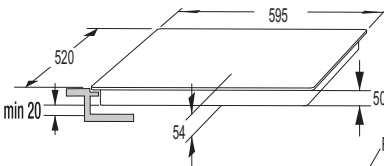

60cm

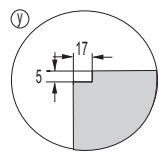
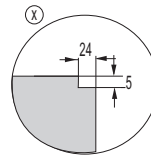
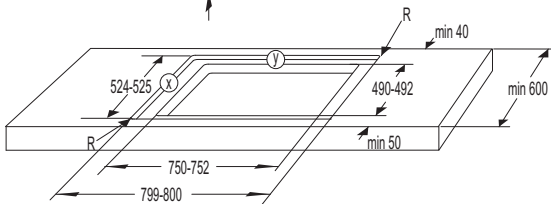
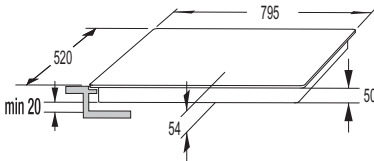

80cm

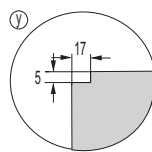
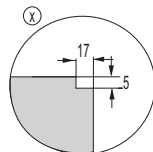
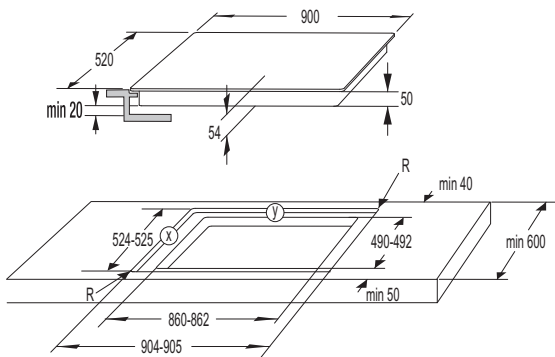

90 cm



Ако фурната е инсталирана под напълно вграден плот (на едно ниво с работния плот), дебелината на работния плот трябва да бъде поне 40 мм.

МОНТИРАНЕ НА УПЛЪТНЕНИЕТО ОТ ДУНАПРЕН

 Някои уреди се предоставят с поставено уплътнение!

Преди да монтирате уреда в работния кухненски плот, прикрепете приложеното уплътнение от дунапрен от долната страна на стъклокерамичния плот.

- Отстранете предпазния филм от уплътнението.
- Прикрепете уплътнението от долната страна на стъклото (на 2-3 мм от ръба). Уплътнението трябва да се постави по протежение на цялото стъкло. Уплътнението не трябва да се застъпва в ъглите.
- Когато поставяте уплътнението, внимавайте да не бъде повредено от остри предмети.

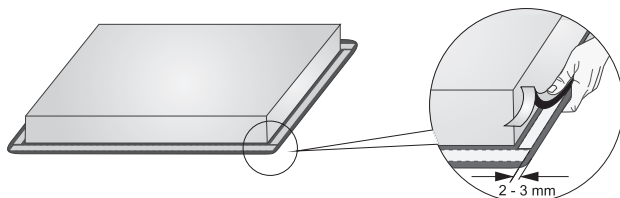

Не инсталирайте уреда без уплътнението!

- Работният плот трябва да бъде абсолютно хоризонтален.
- Защитете отрязаните повърхности.

СВЪРЗВАНЕ НА УРЕДА КЪМ ЕЛЕКТРИЧЕСКАТА МРЕЖА

- Защитата на захранването трябва да отговаря на съответните регулации.
- Преди да свържете уреда се убедете, че напрежението, указано на табелката с производствени данни, съответства на напрежението на електрическата мрежа в дома ви.
- Електрическата верига трябва да бъде снабдена с прекъсвач, който може да изключи уреда от захранването във всички точки, с разстояние между контактите поне 3 mm в отворено положение. Подходящите устройства включват предпазители, защитни прекъсвачи и т. н.
- Свързването трябва да отговаря на тока и предпазителите.
- След монтажа частите на уреда, които провеждат електрически ток и изолираните части трябва да бъдат защитени от случайни контакти.



Уредът може да бъде свързан само от оторизиран специалист.
Неправилното свързване може да унищожи части от уреда. В този случай нямате право на гаранционно обслужване.

Изключвайте уреда от захранването преди всеки ремонт или операция по поддръжката му.

ДИАГРАМА НА СВЪРЗВАНЕ:

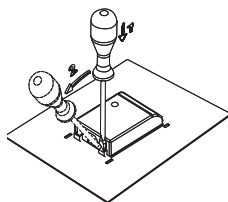

Съединителните проводници са разположени на съответните места при щипките.

ЗАХРАНВАЩ КАБЕЛ

Следното може да бъде използвано при свързване:

- PVC изолирани кабели от тип H05 VV-F или H05V2V2-F с жълто-зелен защитен проводник, или други подобни или по-добри кабели.
- Външният диаметър на кабела трябва да бъде поне 8.00 мм.

2N 380-415V ~ / 50/60 Hz

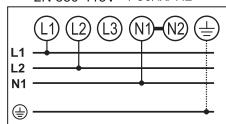

Нормално свързване

- 2 фази, 1 неутрален кондуктор (2 1N, 380-415 V~/ 50/60 Hz):
 - ▷ Волтажът между фазите и неутралният кондуктор е 220-240 V~. Волтажът между двете фази е 380-415V~. Инсталирайте проводник между терминали 4–5. Групата трябва да включва поне два 16-амперови бушона. Диаметърът на кабела трябва да бъде поне 2.5 mm².
- 2 фази, 2 неутрални кондуктора (2 2N, 220-240 V~/ 50/60 Hz):
 - ▷ Волтажът между фазите и неутралните кондуктори е 220-240 V~.
 - ▷ Групата (инсталацията) трябва да включва поне 16-амперови бушона. Диаметърът на кабела трябва да бъде поне 2.5 mm².

2 2N 220-240V ~ / 50/60 Hz

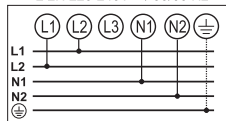

220-240V ~ / 50/60 Hz

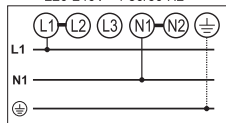

Специално свързване:

- Еднофазно свързване (1 1N, 220-240 V~/ 50/60 Hz):
 - ▷ Волтажът между фазата и неутралния кондуктор е 220-240 V~. Инсталирайте проводници между терминали 1–2 и 4–5. Групата (инсталацията) трябва да разполага с бушон поне 32 А. Диаметърът на кабела трябва да бъде поне 6 mm².

Прокарайте кабела през скоба, която да гарантира, че няма да бъде изтеглен.

Неправилно свързване може да повреди части от уреда. В такъв случай гаранцията не е валидна.

Преди свързване на уреда се уверете, че волтажът на информационната табела отговаря на този, на захранващата мрежа.

Експерт трябва да установи действителния волтаж във вашия дом (220-240 V относително към N), използвайки подходящ уред!

Уреди с ширина 30 см (две зони за готвене) позволяват само еднофазно свързване. Диаметърът на захранващия кабел трябва да е поне 1.5 mm²!

ИЗХВЪРЛЯНЕ НА ИЗЛЕЗЛИЯ ОТ УПОТРЕБА УРЕД



Опаковките са направени от екологично съобразни материали, които могат да се рециклират, депонират или унищожават без опасност за околната среда. За тази цел опаковъчните материали са обозначени по съответен начин.

Символът върху продукта или върху неговата опаковка означава, че този уред не трябва да се третира като обикновен битов отпадък. Продуктът трябва да бъде отнесен в оторизиран център за събиране и обработка на изхвърлено електрическо и електронно оборудване.

Правилното депониране на продукта ще спомогне за предотвратяване на негативни ефекти върху околната среда и човешкото здраве, които биха могли да възникнат в случай на неправилно изхвърляне. За подробна информация относно изхвърлянето и обработката на продукта, моля, свържете се с местната градска управа, отговорна за управлението на отпадъците, фирмата за събиране на битови отпадъци или магазина, от който сте закупили продукта.

Запазваме си правото на промени и грешки в инструкциите за употреба.

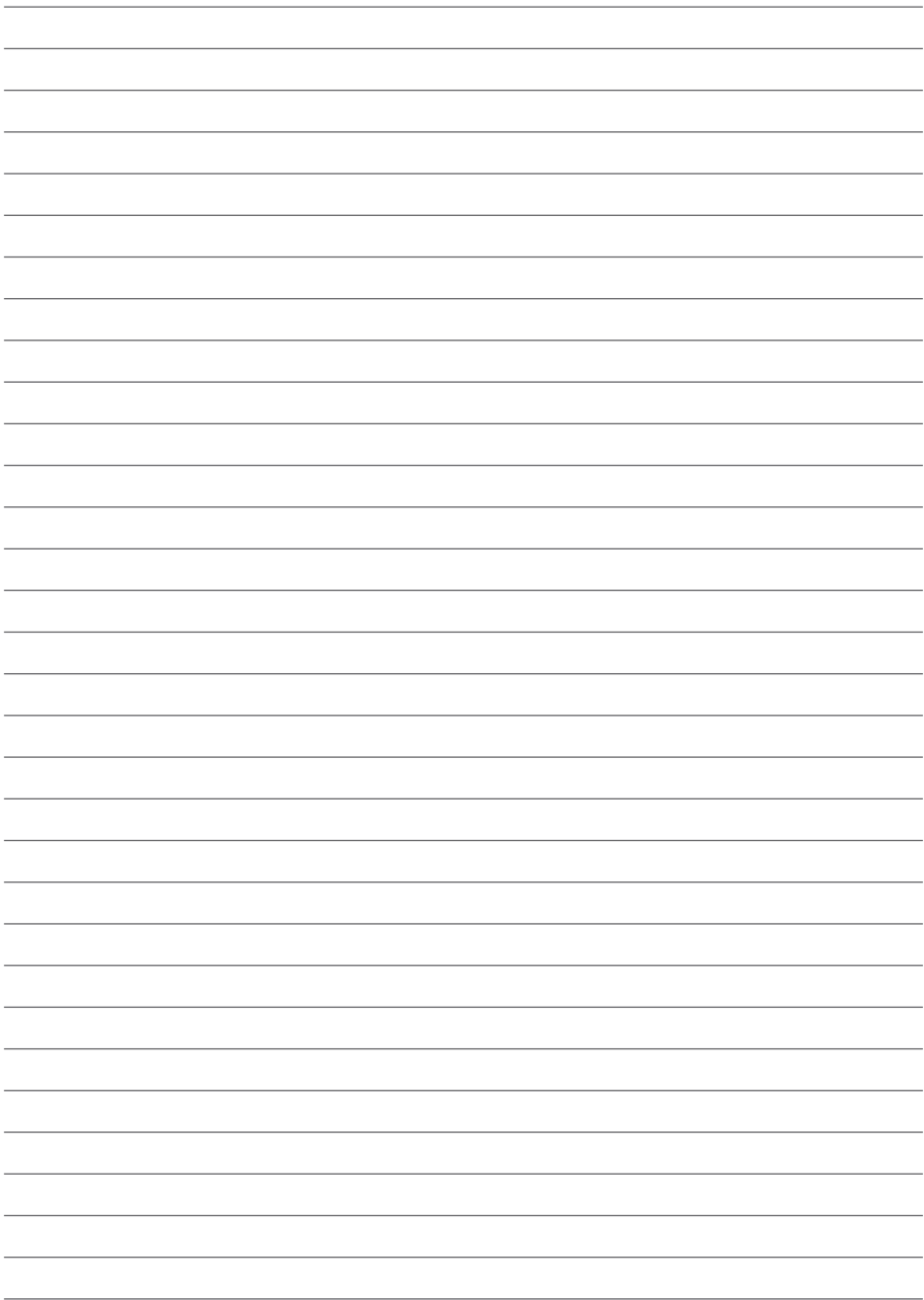

BI4 TI



726625

bg (02-19)