



---

**BG** Барабанна сушилня  
**HU** Szárítógép

---

Ръководство за употреба  
Használati útmutató

2  
28



**Electrolux**

## СЪДЪРЖАНИЕ

1. ИНФОРМАЦИЯ ЗА СИГУРНОСТ.....	3
2. ИНСТРУКЦИИ ЗА БЕЗОПАСНОСТ.....	5
3. ОПИСАНИЕ НА УРЕДА.....	7
4. КОМАНДНО ТАБЛО.....	8
5. ТАБЛИЦА НА ПРОГРАМИТЕ.....	9
6. ОПЦИИ.....	11
7. SETTINGS (НАСТРОЙКИ).....	13
8. ПРЕДИ ПЪРВОНАЧАЛНА УПОТРЕБА.....	15
9. ВСЕКИДНЕВНА УПОТРЕБА.....	15
10. ПРЕПОРЪКИ И СЪВЕТИ.....	16
11. ГРИЖИ И ПОЧИСТВАНЕ.....	17
12. ОТСТРАНЯВАНЕ НА НЕИЗПРАВНОСТИ.....	20
13. ТЕХНИЧЕСКИ ДАННИ.....	21
14. КРАТКО РЪКОВОДСТВО.....	24
15. ИНФОРМАЦИЯ ЗА ПРОДУКТА ВЪВ ВРЪЗКА С РЕГЛАМЕНТ НА ЕС 1369/2017.....	26

## МИСЛИМ ЗА ВАС

Благодарим ви, че закупихте уред от Electrolux. Избрахте продукт, който носи със себе си десетилетия професионален опит и нововъведения. Оригинален и стилен, той е създаден с мисъл за вас. Така че, когато и да го използвате, можете да сте сигурни, че ще получите невероятни резултати по всяко време.

Добре дошли в Electrolux.

**Посетете нашия уебсайт, за да:**



Получите полезни съвети, брошури, отстраняване на неизправности, сервизна информация:

**[www.electrolux.com/webselfservice](http://www.electrolux.com/webselfservice)**



Регистрирайте своя продукт за по-добро обслужване:

**[www.registerelectrolux.com](http://www.registerelectrolux.com)**



Купите аксесоари, консумативи и оригинални резервни части за вашия уред:

**[www.electrolux.com/shop](http://www.electrolux.com/shop)**

## ГРИЖИ ЗА КЛИЕНТА И ОБСЛУЖВАНЕ

Препоръчваме използването на оригинални резервни части. Когато се свързвате с нашия оторизиран отдел "Обслужване", трябва да имате под ръка следната информация: Модел, PNC (номер на продукт), сериен номер.

Информацията можете да намерите на табелката с данни.

 Предупреждение / Внимание-Важна информация за безопасност

 Обща информация и съвети

 Информация за опазване на околната среда

Запазваме си правото на изменения.

## 1. ⚠ ИНФОРМАЦИЯ ЗА СИГУРНОСТ

Преди да започнете инсталиране и експлоатация на този уред прочетете внимателно предоставените инструкции. Производителят не е отговорен за контузии или наранявания в резултат на неправилна инсталация или употреба. Винаги дръжте инструкциите на безопасно и лесно за достъп място за справка в бъдеще.



- Прочетете доставените инструкции.

### 1.1 Безопасност за децата и хората с ограничени способности



**ВНИМАНИЕ!**

Риск от задушаване, нараняване или трайно увреждане.

- Този уред може да бъде използван от деца над 8 годишна възраст, както и лица с намалени физически, сетивни и умствени възможности или лица без опит и познания, само ако те са под наблюдение или бъдат инструктирани относно безопасната употреба на уреда и възможните рискове.
- Деца между 3- и 8-годишна възраст и хора с тежки или комплексни увреждания трябва да се държат далеч от уреда, освен ако не са под постоянно наблюдение.
- Деца под 3-годишна възраст трябва да се държат далеч от уреда, освен ако не са под постоянно наблюдение.
- Не позволявайте на деца да си играят с уреда.
- Дръжте всичките опаковачни материали далеч от деца и ги изхвърлете, както е редно.
- Пазете препарати далеч от деца.
- Пазете децата и домашните любимци далеч от уреда, когато вратичката е отворена.

- Ако уредът има устройство за детска безопасност, то трябва да се активира.
- Деца няма да извършват почистване или поддръжка на уреда без надзор.

## 1.2 Основна безопасност

- Не променяйте предназначението на уреда.
- Ако барабанната сушилня се постави върху горната част на пералната машина, използвайте набора за надстройване. Наборът за надстройване, предоставен от упълномощен представител, може да бъде използван само с уреда, посочен в инструкциите, които са предоставени с принадлежността. Прочетете внимателно преди инсталиране (Вижте в брошурата за Инсталиране).
- Уредът може да се инсталира като свободно стоящ или под кухненския плот като спазвате съответното разстояние (Вижте в брошурата за Инсталиране).
- Не инсталирайте уреда зад врата, която се заключва, плъзгаща се врата или врата с панти в срещуположната на уреда страна, които биха възпрепятствали пълното отваряне на уреда.
- Вентилационният отвор в основата не бива да бъде покриван от килим или други постелки за под.
- **ВНИМАНИЕ:** Уредът не трябва да е захранван чрез външно превключващо устройство като таймер или да е свързан към ел. верига, която постоянно се вкл. и изкл. от устройство.
- Включете захранващия щепсел към контакта само в края на инсталацията. Уверете се, че щепселът на захранването е достъпен след инсталиране.
- Ако захранващият кабел е повреден, той трябва да се смени от производителя, оторизиран сервизен център или квалифицирано лице, за да се избегне опасност.

- Не превишавайте обема на максимално зареждане от 7 кг (вижте глава „Таблица с програми“).
- Не използвайте уреда, ако прането е замърсено с индустриални химикали.
- Избършете праха или остатъците от опаковането, които са се натрупали около уреда.
- Не използвайте уреда без филтър. Почиствайте филтъра за мъх преди и след всяка употреба.
- Не сушете в сушилнята неизпрани дрехи.
- Тъкани, които са били замърсени с вещества като мазнина за готвене, ацетон, алкохол, бензин, керосин, препарати за премахване на петна, терпентин, восък и препарати за премахване на восък, трябва да се изперат с гореща вода и перилен препарат, преди да се изсушат в сушилня.
- Предмети като порест каучук (латексова пяна), шапчици за душ, водонепроницаеми тъкани, артикули с гумена основа и дрехи или възглавници, снабдени с подложки от порест каучук, не трябва да се сушат в сушилня.
- Омекотители на тъкани или подобни препарати трябва да се използват само според предписанията на производителя.
- Премахнете всички предмети от прането, които могат да причинят запалване, като запалки или кибрити.
- **ВНИМАНИЕ:** Не спирайте сушенето в сушилнята преди края на цикъла на сушене, освен ако няма да извадите бързо всички дрехи и да ги прострете, така че топлината да се разпръсне.
- Преди обслужване на уреда, го изключете и извадете щепсела от захранващия контакт.

## 2. ИНСТРУКЦИИ ЗА БЕЗОПАСНОСТ

### 2.1 Инсталиране

- Премахнете всякакво опаковане.
- Не монтирайте и не използвайте повреден уред.
- Следвайте инструкциите за инсталиране, приложени към уреда.
- Винаги внимавайте, когато местите уреда, тъй като е тежък. Винаги

използвайте предпазни ръкавици и затворени обувки.

- Не монтирайте уреда на места, където температурата може да е под 5°C или по-висока от 35°C.
- Подът, където ще се монтира уредът, трябва да е равен, стабилен, устойчив на топлина и чист.
- Уверете се, че има циркулация на въздух между уреда и пода.
- Винаги дръжте уреда вертикално, докато го местите.
- Задната част на уреда трябва да бъде поставена до стената.
- Когато уредът е поставен в постоянното си положение, проверете дали е напълно нивелиран с помощта на нивелир. Ако не е, наместете крачетата.

## 2.2 Електрическа връзка



### ВНИМАНИЕ!

Риск от пожар или токов удар.

- Свържете кабела за захранването към контакта единствено в края на инсталацията. Уверете се, че щепселът за захранване е достъпен след инсталирането.
- Уредът трябва да е заземен.
- Уверете се, че параметрите на табелката с технически данни са съвместими с електрическите данни на захранващата мрежа.
- Винаги използвайте правилно монтиран контакт със защита от токов удар.
- Не използвайте разклонители или адаптери с много входове.
- Не издърпвайте захранващия кабел, за да изключите уреда. Винаги издърпвайте щепсела.
- Не пипайте захранващия кабел или щепсела с мокри ръце.
- Уредът съответства на Директивите на Е.Е.С.

## 2.3 Използвайте



### ВНИМАНИЕ!

Опасност от нараняване, токов удар, пожар, изгаряне или повреда на уреда.

- Този уред е предназначен само за домашна употреба.
- Не изсушавайте повредените (скъсани, оръфани) дрехи, които имат подплънки.
- Сушете само тъкани, подходящи за сушене в барабанната сушилня. Следвайте инструкциите на етикета на всяка дреха.
- Ако сте изпразили прането си с препарат за премахване на петна, трябва да изпълните допълнителен цикъл на изплакване, преди да активирате сушилнята.
- Не пийте и не пригответе храна с кондензираната вода/ дестилираната вода. Може да причини здравословни проблеми на хора и домашни животни.
- Не сядайте и не стъпвайте върху отворената вратичка на уреда.
- Не сушете в барабанната сушилня дрехи, които са много мокри и капят.

## 2.4 Вътрешно осветление



### ВНИМАНИЕ!

Опасност от нараняване.

- Видимо излъчване от светодиоди, не гледайте директно в лъча.
- LED лампичката е предназначена за осветяване на барабана. Тази лампа не може да се използва за други осветителни цели.
- За подмяна на вградената лампичка се обърнете към упълномощен сервизен център.

## 2.5 Грижи и почистване



### ВНИМАНИЕ!

Опасност от нараняване или повреда на уреда.

- Не почиствайте уреда чрез водна струя или пара.

- Почиствайте уреда с навлажнена мека кърпа. Използвайте само неутрални препарати. Не използвайте никакви абразивни продукти, абразивни стъргалки, разтворители или метални предмети.
- За да предотвратите повреда на системата за охлаждане, бъдете внимателни при почистване на уреда.

## 2.6 Компресор



### ВНИМАНИЕ!

Опасност от повреда в уреда.

- Компресорът и неговите системи в барабанната сушилня са заредени със специален препарат, който не съдържа флоро-хлоро-хидроводород. Системата трябва

да стои изправена. Увреждането на системата може да предизвика теч.

## 2.7 Изхвърляне



### ВНИМАНИЕ!

Риск от нараняване или задушаване.

- Изключете уреда от електрозахранването и водоподаването.
- Извадете захранващия ел. кабел в близост до уреда и го изхвърлете.
- Премахнете дръжката на вратичката, за да предотвратите заклещването на деца или домашни любимци в барабана.
- Изхвърлете уреда в съответствие с местните изисквания за изхвърляне на "Отпадъци от електрическо и електронно оборудване (ОЕЕО)".

## 3. ОПИСАНИЕ НА УРЕДА

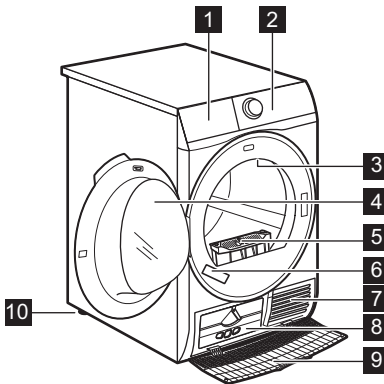

- 1 Водосъдържател
- 2 Контролен панел
- 3 Вградена лампичка
- 4 Вратичка на уреда
- 5 Филтър
- 6 Табелка с данни
- 7 Отвори за въздушния поток
- 8 Капак на топлообменника
- 9 Капак на топлообменника
- 10 Регулируеми крачета



За по-лесно зареждане с пране или по-лесен монтаж, вратичката може да се обръща. (вижте отделната листовка).

## 4. КОМАНДНО ТАБЛО

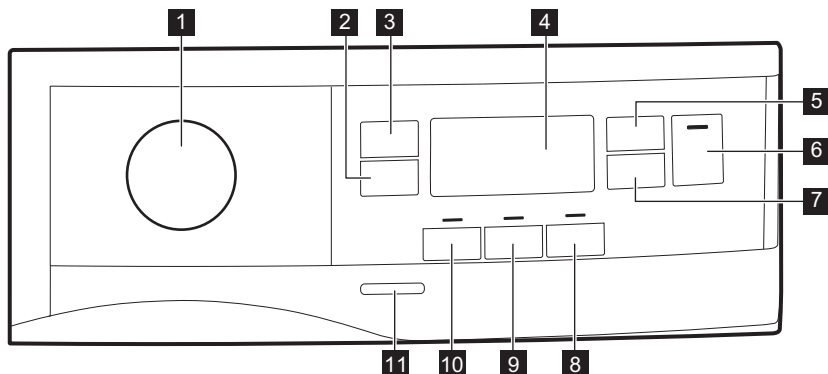

- 1** Ключ за програмите и ключ за ● RESET (нулиране)
  - 2** сензорен бутон Extra Anticrease (Против намачкване)
  - 3** сензорен бутон Dryness Level (Степени на сушене)
  - 4** Екран
  - 5** сензорен бутон Сушене за време
  - 6** сензорен бутон Start/Pause (Старт / Пауза)
  - 7** сензорен бутон Отложен Старт
  - 8** сензорен бутон Предупр. за край
  - 9** сензорен бутон Reverse Plus (Обратен ред Плюс)
  - 10** сензорен бутон Extra Silent (Екстра тиха)
  - 11** Бутон за Вкл./Изкл.
- Натиснете сензорните бутони с пръст в областта със символа или името на опцията. Не носете ръкавици, когато работите с командното табло. Уверете се, че командното табло е винаги чисто и сухо.

### 4.1 Дисплей

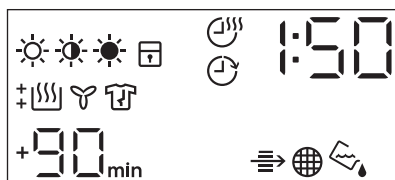

Символ на дисплея	Описание на символите
	опция за ниво на сушене на пране: сухо за гладене, сухо за прибиране, съвсем сухо





Символ на дисплея	Описание на символите
	вкл. опция време на сушене
	вкл. опция за отложен старт
	индикатор: <i>проверете топлообменника</i>
	индикатор: <i>почистете филтъра</i>
	индикатор: <i>източвайте контейнера за вода</i>
	вкл. защита за деца
	грешен избор или ключът е на позиция ● "Reset" (нулиране)
	индикатор: <i>фаза на сушене</i>
	индикатор: <i>фаза на охлаждане</i>
	индикатор: <i>фаза против намачкване</i>
1 : 50	продължителността на програмата
+30 <sub>min.</sub> , +60 <sub>min.</sub> , +90 <sub>min.</sub> , +2h	удължаване на началната фаза против намачкване: +30мин. +60мин. +90мин. 2ч.)
: 10 - 2 : 00	избор на продължителност на сушене (10 мин. - 2ч.)
1h - 20h	избор на отложен старт (1 ч. – 20 ч.)

## 5. ТАБЛИЦА НА ПРОГРАМИТЕ

Програма	Зареждане <sup>1)</sup>	Свойства / Вид плат <sup>2)</sup>
<sup>3)</sup> Cotton (Памук) Есо	7 kg	Цикъл за използване за сушене на памучни дрехи с ниво на сухота „памук за прибиране“, с максимално енергоспестяване. /
Cotton (Памук)	7 kg	Цикълът е дефиниран за сушене на всички видове памук, готови за прибиране. /
Synthetics (Синтетика)	3,5 kg	Синтетични и смесени тъкани. /
Delicates (Фини тъкани)	4 kg	Деликатни тъкани като вискоза, целулоза, акрил и техните производни. /

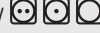
Програма	Зареждане 1)	Свойства / Вид плат <sup>2)</sup>
Duvet (Завивки)	3 kg	За сушене на единични или двойни шалтета и възглавници (с пера, пух или синтетичен пълнеж). / 
Refresh (Освежаване)	1kg	Освежаване на тъкани, които са били прибрани.
Silk (Коприна) 	1 kg	Леко сушене на изпрани на ръка копринени тъкани. / 
Wool (Вълна)  	1 kg	<p>Вълнени тъкани. Леко сушене на изпрани на ръка вълнени тъкани. Отстранете незабавно дрехите, когато програмата свърши.</p> <div data-bbox="571 545 949 790" style="border: 1px solid black; padding: 5px; text-align: center;">   <p><b>WOOL HAND WASH SAFE</b></p> </div> <p>Цикълът на сушене на вълнени тъкани с тази машина е одобрен от компанията Woolmark за сушене на вълнени дрехи, обозначени с "ръчно пране", при условие че дрехите се сушат съобразно с инструкциите, предоставени от производителя на тази перална машина. Вижте етикета относно други напътствия за пране. M1525 Символът Woolmark е знак за сертифициране в много държави.</p>
Връхни 	2 kg	За изсушаване на външни дрехи, технически, спортни, водоустойчиви и "дишащи" якета, двуслойни якета със сваляща се подплата или вътрешна изолация. Подходящо за сушене в барабанна сушилня. / 
Denim (Дънки)	4 kg	Всекидневно облекло като джинси, суичери от материали с различни дебелини (например по яките, маншетите и шевовете). / 

Програма	Зареждане 1)	Свойства / Вид плат <sup>2)</sup>
Bedlinen (Спално бельо) <b>XL</b>	<b>4,5 kg</b>	Максимално три комплекта спално бельо, единият от които може да е с двоен размер. / 
Mixed (Бърза програма за смесено пране) <b>XL</b>	<b>6 kg</b>	Комбинация от дрехи от памук, смес от памук и синтетика и синтетични влакна. / 

1) Максималното количество се отнася за сухи дрехи.

2) За знака на марката за тъкани вижте глава *СЪВЕТИ И ИДЕИ: Подготовка на прането*.

3) Програмата  Cotton (Памук) Cupboard Dry (Сухо за прибиране) ECO е "Стандартна програма за памук" съгласно Регламент на ЕС Комисията № 392/2012. Подходящ е за сушене на нормално мокро памучно пране и е най-ефективната програма по отношение на консумацията на енергия за сушене на мокро памучно пране.



## 6. ОПЦИИ

### 6.1 Extra Antcrease (Против намачкване)

Удължава фазата против намачкване до 30,60, 90 мин. или 2 часа в края на цикъла на сушене. Тази функция намалява гънките. Прането може да се извади по време на фазата против намачкване.

### 6.2 Dryness Level (Степени на сушене)

Тази функция помага да се увеличи сухотата на прането. Има 3 функции:

-  Extra Dry (Много сухо)
-  Cupboard Dry (Сухо за прибиране)
-  Iron Dry (Сухо за гладене)

### 6.3 Сушене за време

Можете да зададете времетраенето на програмата от най-малко 10 минути до най-много 2 часа. Необходимото времетраене е свързано с количеството на пране в уреда.



Препоръчваме да задавате кратко времетраене за малки количества пране или само за една дреха.

### 6.4 Сушене за време на програма Wool (Вълна)

Опция, подходяща за Wool (Вълна) програма за коригиране на окончателното ниво на сухота.

### 6.5 Предупр. за край

Звънецът издава звук при:

- края на цикъла
  - началото и края на фазата против намачкване
  - прекъсване на цикъла
- Звукът аларма е винаги включена по подразбиране. Можете да използвате тази функция, за да активирате или да деактивирате звука.



Можете да активирате опцията Предупр. за край с всички програми.

## 6.6 Reverse Plus (Обратен ред Плюс)













Увеличете честотата на обръщане на барабана, за да намалите увиването и оплитането на артикулите. За да се увеличи еднородността на резултата от изсушаването и да се намали появяването на гънки. Препоръчва се за големи или дълги елементи

(например чаршафи, панталони, дълги рокли) "

## 6.7 Extra Silent (Екстра тиха)

Уредът работи при ниски нива на шум, без това да се отразява на качеството на изсушаване. Уредът работи бавно с по-дълго време на цикъла.

## 6.8 Таблица с опции

Програми <sup>1)</sup>	 Dryness Level (Степени на сушене)			 Extra Anticrease (Против намачкване)	 Extra Silent (Екстра тиха)	 Reverse Plus (Обратен ред Плюс)	 Сушене за време
							
 Cotton (Памук) <b>Eco</b>		■		■			
Cotton (Памук)	■	■	■	■	■	■	■
Synthetics (Синтетика)	■	■	■	■	■	■	■
Delicates (Фини тъкани)		■		■			
Duvet (Завивки)		■					
Refresh (Освежава-не)				■			
Silk (Коприна) 		■		■			
Wool (Вълна)  							■ 2)
Връхни 		■					
Denim (Дънки)	■	■		■		■	
Bedlinen (Спално бельо) <b>XL</b>	■	■	■	■		■	

Програми <sup>1)</sup>	Dryness Level (Степени на сушене)	Extra Anticrease (Против намачкване)	Extra Silent (Екстра тиха)	Reverse Plus (Обратен ред Плюс)	Сушене за време
Mixed (Бърза програма за смесено пране) <b>XL</b>	■ ■	■	■	■	■

1) Заедно с програмата, на която може да зададете 1 или повече опции. За да ги активирате и деактивирате, натиснете съответния панел.

2) Вижте глава ОПЦИИ: Сушене за време при програма за вълна

## 7. SETTINGS (НАСТРОЙКИ)

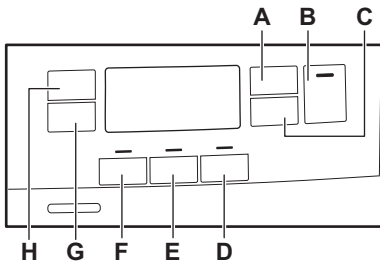

- A. сензорен бутон Сушене за време
- B. сензорен бутон Start/Pause (Старт / Пауза)
- C. сензорен бутон Отложен Старт
- D. сензорен бутон Предупр. за край
- E. сензорен бутон Reverse Plus (Обратен ред Плюс)
- F. сензорен бутон Extra Silent (Екстра тиха)
- G. сензорен бутон Extra Anticrease (Против намачкване)
- H. сензорен бутон Dryness Level (Степени на сушене)

### 7.1 Функция "Заклучване за деца"

Тази опция не позволява на децата да си играят с уреда, докато е активна

програмата. Сензорните панели са заключени.

Само бутонът Вкл./Изкл. е отключен.

#### Активиране на опцията за защита за деца:

1. Натиснете бутона за вкл/изкл, за да включите уреда.
2. Натиснете и задръжте сензорния панел (D) за няколко секунди.

Задейства се индикаторът за защита на деца.



Възможно е да деактивирате защитата за деца, докато програмата е активна. Натиснете и задръжте едновременно панелите, докато индикаторът за защита за деца изгасне. Функцията "Заклучване за деца" не е достъпна за 8 секунди след включване на уреда.

## 7.2 Регулиране на оставащата влага



Всеки път, когато влизате в режим „Регулиране на оставащата влажност на прането“, предходно зададената степен на оставаща влажност ще се промени до следващата стойност (напр. предходно зададено - 2 - ще се промени на - 1 -).

За да промените степента по подразбиране на оставащата влага:

1. Натиснете бутона за вкл./изкл., за да активирате уреда.
2. Използвайте програматора, за да зададете която и да е програма.
3. Изчакайте приблизително 8 секунди.
4. Натиснете и задръжте бутони (F) и (E) едновременно.

Един от тези индикатори светва:

- - □ - максимално сушене
  - - | - по-сухо пране
  - - 2 - стандартно сухо пране
5. Натиснете и задръжте бутоните (F) и (E) отново, докато индикаторът на правилното ниво се включи.



Ако дисплеят се върне в нормалния режим (ще се показва времето на избраната програма от стъпка 2), докато задавате степента на оставащата влажност, докоснете и задръжте бутоните (F) и (E) още веднъж, за да влезете в режим „Регулиране на оставащата влажност на прането“ (предходно зададената стойност на оставаща влажност ще се промени на следващата стойност).

6. За да приемете избраната степен на остатъчна влага, изчакайте 5

секунди и дисплеят ще се върне в нормалния режим.

Dryness Level (Степени на сушене)	Символ на дисплея
- □ - максимално сушене	+ [□]
-   - по-сухо пране	+ [ ]
- 2 - стандартно сухо пране	[2]

## 7.3 Индикатор на контейнера за вода

Индикаторът на контейнера за вода е включен по подразбиране. Той се включва, когато програмата приключи или когато е необходимо да изпразните контейнера за вода.



Ако е монтиран комплект за източване (допълнителен аксесоар), уредът автоматично източва водата от контейнера за вода. При това условие, ние ви препоръчваме да деактивирате индикатора на контейнера за вода.

### Деактивиране на индикатора на контейнера за вода:

1. Натиснете бутона за вкл./изкл, за да включите уреда.
2. Изчакайте приблизително 8 секунди.
3. Натиснете и задръжте бутони (H) и (G) едновременно.

Дисплеят показва една от тези 2 конфигурации:

- Дисплеят показва "Изкл.". След 5 секунди дисплеят се връща към нормалния режим.
- Дисплеят показва "Вкл.". След 5 секунди дисплеят се връща към нормалния режим.

## 8. ПРЕДИ ПЪРВОНАЧАЛНА УПОТРЕБА

-  Транспортните болтове, прикрепени към задната част на барабан, се отстранява автоматично при първото активиране на сушилнята. Възможно е да чуете шум.

Какво да правим при използване за първи път:

- Почистете барабана на сушилнята с навлажнена кърпа.

- Започнете едночасова програма с влажно пране.

-  При започване на цикъла на сушене (първите 3 - 5 мин.) нивото на шума може да е малко по-високо. Това е заради стартирането на компресора. Това е нормално за уреди с компресор, като хладилници или фризери.

## 9. ВСЕКИДНЕВНА УПОТРЕБА

### 9.1 Започнете програма без отложен старт

1. Подгответе прането и заредете уреда.



#### **ПРЕДУПРЕЖДЕНИЕ!**

Уверете се, че след като сте затворили вратичката, прането не се закача между вратата на уреда и гуменото уплътнение.

2. Натиснете бутона за вкл./изкл., за да активирате уреда.
3. Задайте правилната програма и опции за вида зареждане.

На дисплея е показано времетраенето на програмата.

-  Времето за сушене, което виждате на дисплея, когато бъде избрана програмата за памук, е свързано със зареждане от 5 кг и стандартни условия. Реалното време за сушене ще зависи от вида зареждане (количество и състав), температурата в помещението и влажността на прането след фазата на центрофугиране.

4. Натиснете сензорния бутон Start/ Pause (Старт / Пауза). Програмата стартира.

### 9.2 Стартиране на програмата с отложен старт

1. Задайте правилната програма и опции за вида зареждане.
2. Натиснете бутона за отложен старт многократно, докато дисплеят покаже времето, която искате да зададете.



Можете да забавите старта на програма от минимум 1 час до максимум 20 часа.

3. Натиснете сензорния бутон Start/ Pause (Старт / Пауза).

Дисплеят показва отброяването на отложения старт.

Когато отброяването завърши, програмата стартира.

### 9.3 Сменете програмата





1. Натиснете бутона за вкл./изкл., за да деактивирате уреда
2. Натиснете бутона за вкл./изкл., за да включите уреда.
3. Задайте програмата.

#### Алтернативно:

1. Завъртете ключа за избиране на позицията ● "Reset" (нулиране).
2. Изчакайте 1 секунда. На екрана се появява — — —.
3. Задайте програмата.

## 9.4 В края на програмата

Когато програмата завърши:



- Ще прозвучи звуков сигнал с прекъсване.
- Дисплеят показва  :  
- Индикаторът  е включен.
- Индикаторът филтър и резервоар може да се включи.
- Индикаторът Start/Pause (Старт / Пауза) е включен.

Уредът продължава да работи с фазата за защита от намачкване за още приблизително 30 минути или повече, ако опцията Extra Anticrease (Против намачкване) е била зададена (вижте глава *Опция - Extra Anticrease (Против намачкване)*).

Фазата против намачкване намалява появяването на гънки.

Можете да извадите прането преди да завърши фазата за намаляване на гънките. За по-добри резултати препоръчваме да извадите прането, когато фазата е почти приключила.

Когато фазата за защита от намачкване е приключила:

- Дисплеят все още показва  :   

- Индикаторът  е изключен.
- Индикаторът филтър и резервоар ще остане да свети.
- Start/Pause (Старт / Пауза) изгасва.

1. Натиснете бутона за включване/ изключване, за да деактивирате уреда.
2. Отворете вратичката на уреда.
3. Извадете прането.
4. Затворете вратичката на уреда.

 **Винаги почиствайте филтъра и изпразвайте контейнера за вода, когато програмата приключи.**

## 9.5 Функция Готовност

За да се намали потреблението на енергия, тази функция автоматично деактивира уреда:

- След 5 минути, ако не стартирате програмата.
- След 5 минути от края на програмата.





 Времето е намалено на 30 секунди, ако ключът за избиране сочи към позиция ● "Reset" (нулиране).

# 10. ПРЕПОРЪКИ И СЪВЕТИ

## 10.1 Подготовка на прането

- Закопчайте циповете.
- Закопчайте коланите и пликите на юрганите.
- Не сушете връзки или панделки развързани (напр. връзки на престилки). Завържете ги преди началото на програмата.
- Извадете всички предмети от джобовете.
- Обърнете наопаки дрехи с вътрешен слой от памук. Памучният слой трябва да гледа навън.
- Винаги задавайте подходяща програма за типа пране.
- Не поставяйте заедно светли и тъмни дрехи.
- Използвайте подходяща програма за памук, пуловери и плетива, за да намалите намачкването.
- Не надвишавайте максималното количество, описано в главата Програми, или показано на дисплея.
- Сушете само пране, подходящо за барабанно сушене. Вижте етикета върху всяка дреха.
- Не сушете големи и малки артикули заедно. Малките артикули може да се заклепят в големите и да останат мокри.



Етикет	Описание
	Прането е подходящо за сушене в сушилня.
	Прането е подходящо за сушене в сушилня на високи температури.
	Прането е подходящо за сушене в сушилня само на ниски температури.
	Прането не е подходящо за сушене в сушилня.

## 11. ГРИЖИ И ПОЧИСТВАНЕ

### 11.1 Почистване на филтъра

1.

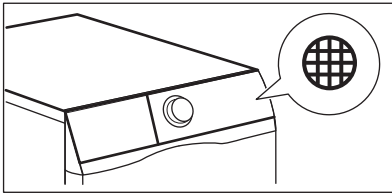

2.

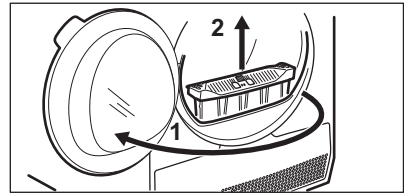

3.

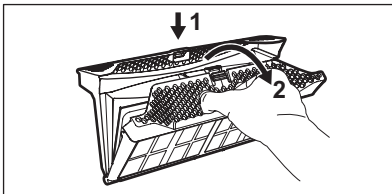

4.

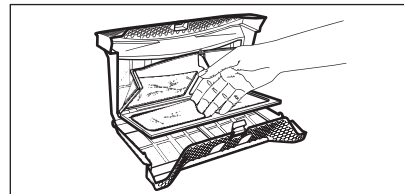

5. 1)

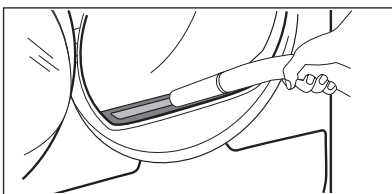

6.

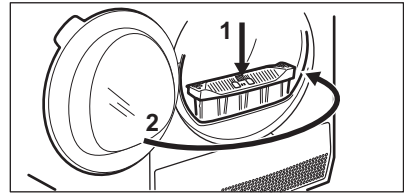

1) Ако е необходимо почистете топчетата от гнездото на филтъра и уплътнителя. Може да използвате прахосмукачка.

## 11.2 Източване на контейнера за водата

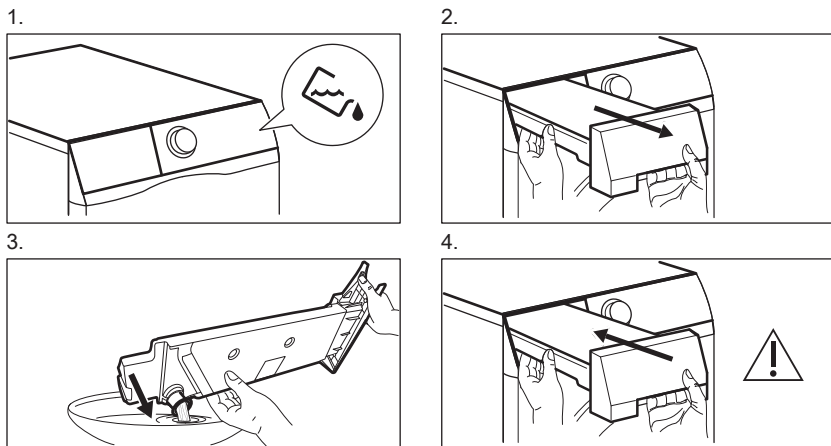

Можете да използвате водата от контейнера за вода като алтернатива на дестилирана вода (напр. за гладене на пара). Преди да използвате водата, премахнете остатъците от мръсотия във филтъра.

## 11.3 Почистване на топлообменника

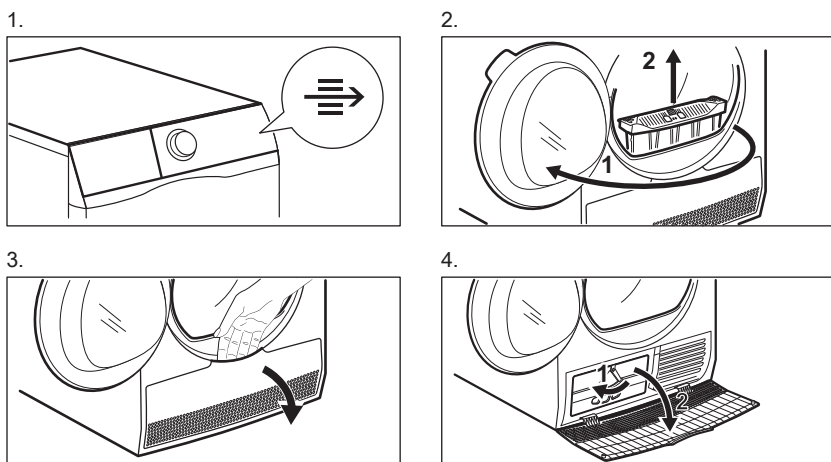

5.

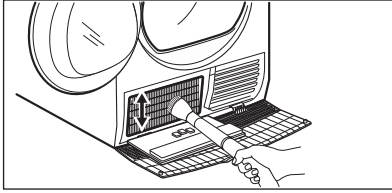

6.

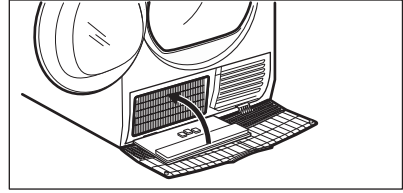

7.

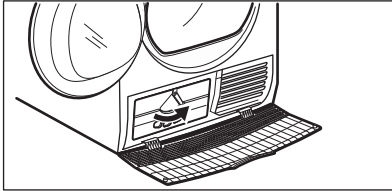

8.

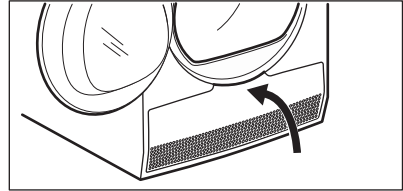

9.

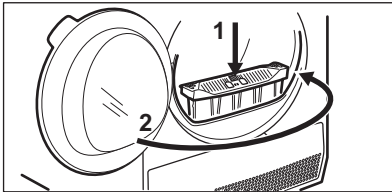

**ПРЕДУПРЕЖДЕНИЕ!**

Не докосвайте металната повърхност с голи ръце. Опасност от нараняване. Носете предпазващи ръкавици. Почиствайте внимателно, за да предотвратите наранявания по металната повърхност.



**ПРЕДУПРЕЖДЕНИЕ!**

Не използвайте абразивни материали или домакински телчета за почистване на барабана.

**11.4 Почистване на барабана**



**ВНИМАНИЕ!**

Откачете уреда от контакта, преди да го почиствате.

Използвайте стандартен неутрален почистващ препарат, за да почистите вътрешната повърхност на барабана и филтрите му. Подсушете почистените повърхности с мека кърпа.

**11.5 Почистване на командното табло и корпуса**

Използвайте стандартен неутрален почистващ препарат за почистване на командното табло и корпуса.

Използвайте влажна кърпа за почистването. Подсушете почистените повърхности с мека кърпа.



**ПРЕДУПРЕЖДЕНИЕ!**

Не използвайте за почистване на уреда препарати за почистване на мебели или препарати, които могат да причинят корозия.

## 11.6 Почистване на отворите за въздушен поток

Използвайте прахосмукачка, за да премахнете мъха от отворите за въздушния поток.

## 12. ОТСТРАНЯВАНЕ НА НЕИЗПРАВНОСТИ

Проблем	Възможно решение
Не можете да активирате уреда.	Уверете се, че щепселът е включен в контакта.
	Проверете предпазителя на таблото (на домашната инсталация).
Програмата не се включва.	Натиснете Start/Pause (Старт / Пауза).
	Уверете се, че уредът е заземен.
Вратата на уреда не се затваря.	Уверете се, че филтърът е инсталиран правилно.
	Уверете се, че прането не се е закачило между вратата на уреда и гуменото уплътнение.
Уредът спира по време на работа.	Уверете се, че контейнерът за вода е празен. Натиснете Start/Pause (Старт / Пауза), за да рестартирате програмата.
	Зареждането е твърде малко; увеличете зареждането или използвайте програмата Time Drying (Време за сушене).
Времетраенето на центрофугата е прекалено дълго или резултатите от сушене не са задоволителни. <sup>1)</sup>	Уверете се, че тежестта на прането е подходяща за времетраенето на програмата.
	Погрижете се филтърът да е винаги чист.
	Прането е прекалено мокро. Центрофугирайте отново прането в пералната машина.
	Уверете се, че стайната температура е повече от +5°C и по-ниска от +35°C. Оптималната стайна температура е от 19°C до 24°C.
	Задайте програма за Time Drying (Време за сушене) или Extra Dry (Много сухо). <sup>2)</sup>

Проблем	Възможно решение
На екрана се появява — — —.	Ако искате да зададете нова програма, деактивирайте и активирайте уреда.
	Уверете се, че опциите са подходящи за тази програма.
Дисплеят показва код за грешка (пр. E51).	Изключете и включете уреда. Стартирайте нова програма. Ако неизправността се появи отново, се обърнете към сервисния център.

1) След максимум 5 часа, програмата приключва автоматично.

2) Може някои места да останат влажни, когато сушите големи артикули (например чаршафи).

## 12.1 Ако резултатите от сушенето не са задоволителни

- Зададената програма не е правилна.
- Филтърът е задръстен.
- Топлообменникът е запушен.
- В уреда има твърде много пране.
- Барабанът е мръсен.
- Неправилна настройка на сензора за проводимост (Вижте глава

*"Настройки - Настройване на нивото на влажност за оставащо пране"* за по-добра настройка).

- Отворите за въздушен поток са запушени.
- Стайната температура е прекалено ниска или прекалено висока (оптималната стайна температура е 19°C до 24°C)

## 13. ТЕХНИЧЕСКИ ДАННИ

Височина x ширина x дълбочина	850 x 600 x 600 мм (максимум 665 мм)
Макс. дълбочина при отворена вратичка на уреда	1100 мм
Макс. широчина при отворена вратичка на уреда	950 мм
Регулируема височина	850 мм (+ 15 мм - с регулиране на крачетата)
Обем на барабана	118 l
Максимален обем на зареждане	7 кг
Волтаж	230 V
Честота	50 Hz
Сила на звука	66 dB
Обща консумирана мощност	900 W
Клас на енергийна ефективност	<b>A++</b>

Консумация на енергия при стандартна програма за памучни тъкани с пълно зареждане. <sup>1)</sup>	1,74 kWh
Консумация на енергия при стандартна програма за памучни тъкани с частично зареждане. <sup>2)</sup>	0,99 kWh
Годишна консумация енергия <sup>3)</sup>	210,70 kWh
Ляво — в режим на абсорбиране на мощността <sup>4)</sup>	0,13 W
Изключен режим на абсорбиране на мощността <sup>4)</sup>	0,13 W
Вид употреба	Домакинство
Допустима температура на околната среда	от +5°C до +35°C
Ниво на защита срещу навлизане на твърди частици и влага, осигурено от защитното покритие, освен в случаите, когато оборудването с ниско напрежение не разполага със защита срещу влага	<b>IPX4</b>
Този продукт съдържа херметически запечатани флуорирани парникови газове	
Предназначение на газа	R134a
Тегло	0,300 кг
Потенциал глобално затопляне (ПГЗ)	1430

1) Съгласно EN 61121. 7кг памучни тъкани, центрофугирани при 1000 об./мин.

2) Съгласно EN 61121. 3,5кг памучни тъкани, центрофугирани при 1000 об./мин.

3) Консумация на енергия за година в КВч на базата на 160 цикъла на сушене при стандартна програма за памук при пълно и частично зареждане и консумация при режими, използващи по-малко енергия. Действителната консумация на енергия на цикъл ще зависи от това как се използва уреда (НАРЕДБА (ЕС) № 392/2012).

4) With reference to EN 61121.

Информацията, посочена в таблицата по-горе, е в съответствие с Регламента на Европейската комисия 392/2012 директива за прилагане 2009/125/ЕС.

### 13.1 Стойности на потребление

Програма	Центрофугиране при / остатъчна влажност	Време на сушене <sup>1)</sup>	Консумация на електроенергия <sup>2)</sup>
Cotton (Памук) <b>Есо</b> 7 кг			
Superboard Dry (Сухо за прибиране)	1400 об./ 50%	117 мин.	1,49 kWh
	1000 об./ 60%	134 мин.	1,74 kWh
Iron Dry (Сухо за гладене)	1400 об./ 50%	87 мин.	1,04 kWh
	1000 об./ 60%	104 мин.	1,29 kWh
Cotton (Памук) <b>Есо</b> 3,5 кг			
Superboard Dry (Сухо за прибиране)	1400 об./ 50%	70 мин.	0,85 kWh
	1000 об./ 60%	80 мин.	0,99 kWh
Synthetics (Синтетика) 3,5 кг			
Superboard Dry (Сухо за прибиране)	1200 об./ 40%	55 мин.	0,60 kWh
	800 об./ 50%	67 мин.	0,75 kWh

**1)** За частично натоварване времето за цикъл е по-кратко и уредът използва по-малко енергия.

**2)** Неправилната температура на околната среда и/или лошо центрофугираното пране може да удължи времето за цикъл и да увеличи консумацията на енергия.

## 14. КРАТКО РЪКОВОДСТВО

### 14.1 Всекидневна употреба

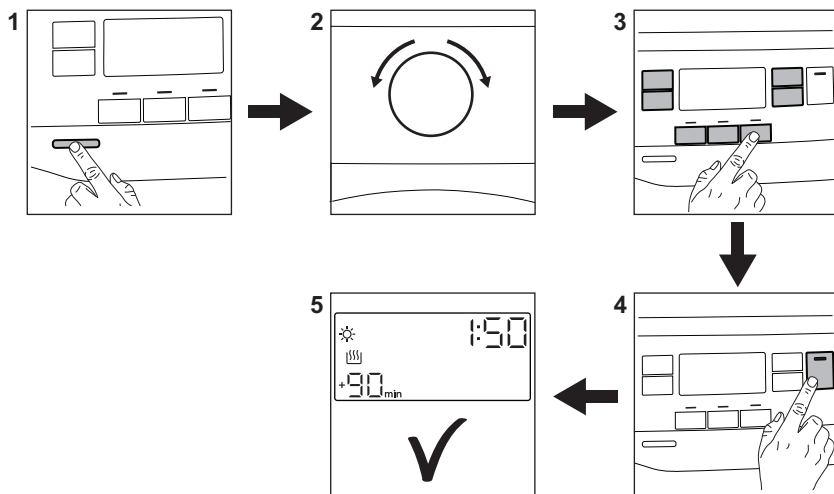

1. Натиснете бутона за Вкл./Изкл., за да включите уреда.
2. Използвайте бутона за програми, за да зададете програма.
3. Заедно с програмата, на която може да зададете 1 или повече специални опции. За активиране или деактивиране на опция докоснете съответния бутон.
4. За да стартирате програмата, докоснете бутона **Старт/Пауза**.
5. Уредът стартира.

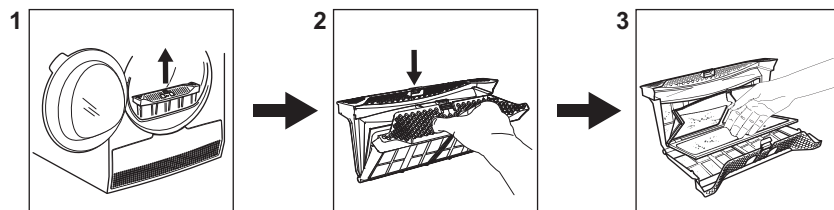

### 14.2 Почистване на филтъра



В края на всеки цикъл символът на филтъра  се показва на дисплея и Вие трябва да почистите филтъра.



## 14.3 Таблица на програмите

Програма	Зареждане 1)	Свойства / Вид плат
 2) Cotton (Памук) Eco	7 kg	Цикъл за използване за сушене на памучни дрехи с ниво на сухота „памук за прибиране“, с максимално енергоспестяване. / 
Cotton (Памук)	7 kg	Цикълът е дефиниран за сушене на всички видове памук, готови за прибиране. / 
Synthetics (Синтетика)	3,5 kg	Синтетични и смесени тъкани. / 
Delicates (Фини тъкани)	4 kg	Деликатни тъкани като вискоза, целулоза, акрил и техните производни. / 
Duvet (Завивки)	3 kg	За сушене на единични или двойни шалтета и възглавници (с пера, пух или синтетичен пълнеж). / 
Refresh (Освежаване)	1kg	Освежаване на тъкани, които са били прибрани. / 
Silk (Коприна) 	1 kg	Леко сушене на изпрани на ръка копринени тъкани. / 
Wool (Вълна)  	1 kg	Вълнени тъкани. Леко сушене на изпрани на ръка вълнени тъкани. Отстранете незабавно дрехите, когато програмата свърши. / 
Връхни 	2 kg	За изсушаване на външни дрехи, технически, спортни, водоустойчиви и "дишащи" якета, двуслойни якета със свалеща се подплата или вътрешна изолация. Подходящо за сушене в барабанна сушилня. / 
Denim (Дънки)	4 kg	Всекидневно облекло като джинси, суичери от материали с различни дебелини (например по якете, маншетите и шевове). / 
Bedlinen (Спално бельо) XL	4,5 kg	Максимално три комплекта спално бельо, единият от които може да е с двоен размер. / 

Програма	Зареждане 1)	Свойства / Вид плат
Mixed (Бърза програма за смесено пране) <b>XL</b>	<b>6 kg</b>	Комбинация от дрехи от памук, смес от памук и синтетика и синтетични влакна. / 

1) Максималното количество се отнася за сухи дрехи.

2) Програмата  Cotton (Памук) Superboard Dry (Сухо за прибиране) ECO е "Стандартна програма за памук" съгласно Регламент на ЕС Комисията № 392/2012. Подходящ е за сушене на нормално мокро памучно пране и е най-ефективната програма по отношение на консумацията на енергия за сушене на мокро памучно пране.

## 15. ИНФОРМАЦИЯ ЗА ПРОДУКТА ВЪВ ВРЪЗКА С РЕГЛАМЕНТ НА ЕС 1369/2017

Информация за продукта	
Запазена марка	Electrolux
Модел	EW8H357S, PNC916098497
Номинална вместимост в кг	7
Барабанна сушилня с отдушник или кондензатор	с отдушник
Клас на енергийна ефективност	A++
Консумация на енергия за година в kWh на година на базата на 160 цикъла на сушене при стандартна програма за памук при пълно и частично зареждане и консумация при режими, използващи по-малко енергия. Действителната консумация на енергия на цикъл ще зависи от начина на използване на уреда.	210,70
Автоматична барабанна сушилня или неавтоматична барабанна сушилня	Автоматичен
Консумация на енергия на стандартната програма за памук при пълно зареждане в kWh	1,74
Консумация на енергия на стандартната програма за памук при частично зареждане в kWh	0,99
Консумация на енергия на изключен режим във W	0,13
Консумация на енергия в режим неизключен във W	0,13
Времетраене на включения режим в минути	10

„Стандартната програма за памук”, използвана при пълно и частично зареждане, е стандартната програма за сушене, за която се отнася информацията на етикета и листа; тази програма е подходяща за сушене на нормално мокро памучно пране и е най-ефикасната програма по отношение на консумация на енергия за памук.	
Претегленото времетраене на „стандартната програма за памук при пълно и частично зареждане” в минути	103
Времетраене на програмата на „стандартната програма за памук при пълно зареждане” в минути	134
Времетраене на програмата на „стандартната програма за памук при частично зареждане” в минути	80
Клас на ефективност при кондензация по скалата от G (най-малко ефективно) до A (най-ефективно)	B
Средна ефикасност на кондензация на стандартната програма за памук при пълно зареждане в проценти	82
Средна ефикасност на кондензация на стандартната програма за памук при частично зареждане в проценти	82
Претеглено времетраене на „стандартната програма за памук при пълно и частично зареждане”	82
Сила на звука в dB	66
Вграден уред Д/Н	Не

Информацията, посочена в таблицата по-горе, е в съответствие с Регламента на Европейската комисия 392/2012 директива за прилагане 2009/125/ЕС.

## 16. ОПАЗВАНЕ НА ОКОЛНАТА СРЕДА

Рециклирайте материалите със символа . Поставете опаковките в съответните контейнери за рециклирането им. Помогнете за опазването на околната среда и човешкото здраве, както и за рециклирането на отпадъци от

електрически и електронни уреди. Не изхвърляйте уредите, означени със символа , заедно с битовата смет. Върнете уреда в местния пункт за рециклиране или се обърнете към вашата общинска служба.

# TARTALOM

1. BIZTONSÁGI INFORMÁCIÓK.....	29
2. BIZTONSÁGI UTASÍTÁSOK.....	31
3. TERMÉKLEÍRÁS.....	33
4. KEZELŐPANEL.....	34
5. PROGRAMTÁBLÁZAT.....	35
6. KIEGÉSZÍTŐ FUNKCIÓK.....	37
7. BEÁLLÍTÁSOK.....	39
8. AZ ELSŐ HASZNÁLAT ELŐTT.....	40
9. NAPI HASZNÁLAT.....	41
10. HASZNOS TANÁCSOK ÉS JAVASLATOK.....	42
11. ÁPOLÁS ÉS TISZTÍTÁS.....	43
12. HIBAEHÁRÍTÁS.....	45
13. MŰSZAKI ADATOK.....	47
14. A HASZNÁLAT LÉPÉSEI RÖVIDEN.....	49
15. TERMÉKISMERTETŐ AZ EU 1369/2017 SZ. RENDELETE SZERINT.....	51

## GONDOLUNK ÖNRE

Köszönjük, hogy Electrolux terméket vásárolt. Ön olyan készülék tulajdonosa lett, mely mögött több évtizedes szakmai tapasztalat és innováció áll. Rendkívüli tudását és stílusos megjelenését az Ön igényei ihlették. Valahányszor csak használja, biztos lehet abban, hogy a benne foglalt tudás a siker garanciája. Köszöntjük az Electrolux világában!

**Látogassa meg a weboldalunkat:**



Kezelési tanácsok, kiadványok, hibaelhárító, szerviz információk:  
**[www.electrolux.com/webselfservice](http://www.electrolux.com/webselfservice)**



További előnyökért regisztrálja készülékét:  
**[www.registerelectrolux.com](http://www.registerelectrolux.com)**



Kiegészítők, segédanyagok és eredeti alkatrészek vásárlása a készülékhez:  
**[www.electrolux.com/shop](http://www.electrolux.com/shop)**

## VÁSÁRLÓI TÁMOGATÁS ÉS SZERVIZ

Kizárólag eredeti alkatrészek használatát javasoljuk.

Ha készülékével a szervizhez fordul, legyenek kéznél az alábbi adatok: Típus, termékszám, sorozatszám.

Ezek az információk az adattáblán olvashatók.

 Figyelmeztetés - Biztonsági információk

 Általános információk és hasznos tanácsok

 Környezetvédelmi információk

A változtatások jogát fenntartjuk.

## 1. ⚠ BIZTONSÁGI INFORMÁCIÓK

A készülék üzembe helyezése és használata előtt gondosan olvassa el a mellékelt útmutatót. A gyártó nem vállal felelősséget a helytelen beszerelés vagy használat miatt keletkezett sérülésekért és károkért. Tartsa biztonságos és elérhető helyen az útmutatót, hogy szükség esetén mindig a rendelkezésére álljon.



- Olvassa el a mellékelt utasításokat.

### 1.1 Gyermek és fogyatékkal élő személyek biztonsága



#### FIGYELMEZTETÉS!

Fulladás, sérülés vagy tartós rokkantság kockázata.

- A készüléket 8 év feletti gyermekek és csökkent fizikai, értelmi vagy mentális képességű, illetve megfelelő tapasztalatok vagy ismeretek híján lévő személyek csak felügyelettel, vagy a készülék biztonságos használatára vonatkozó megfelelő tájékoztatás esetén használhatják.
- A 3-8 éves gyermekek, illetve a súlyos, komplex fogyatékkal élő személyek állandó felügyelet nélkül nem tartózkodhatnak a készülék közelében.
- 3 évesnél fiatalabb gyermekek kizárólag folyamatos felügyelet mellett tartózkodhatnak a készülék közelében.
- Ne hagyja, hogy gyermekek játsszanak a készülékkel.
- Minden csomagolóanyagot tartson távol a gyermekektől, és megfelelően dobja azokat hulladékba.
- A mosószereket tartsa távol a gyermekektől.
- A gyermekeket és a háziállatokat tartsa távol a készüléktől, amikor az ajtaja nyitva van.
- Ha rendelkezik gyermekbiztonsági zárral a készülék, akkor azt be kell kapcsolni.

- Gyermekek felügyelet nélkül nem végezhetnek tisztítási vagy karbantartási tevékenységet a készüléken.

## 1.2 Általános biztonság

- Ne változtassa meg a készülék műszaki jellemzőit.
- Amennyiben a szárítógépet egy mosógép tetején szeretné elhelyezni, használja az összeépítő készletet. Az összeépítő készlet hivatalos márkakereskedőnél szerezhető be, és kizárólag a tartozékhoz mellékelt útmutatóban felsorolt készülékekhez használható. Üzembe helyezés és használat előtt olvassa el figyelmesen (lásd az üzembe helyezési útmutatót).
- A készülék elhelyezhető szabadon álló módon vagy a konyhai munkapult alá, ha van elegendő hely (lásd az üzembe helyezési útmutatót).
- A készüléket ne helyezze üzembe zárható ajtó, tolóajtó vagy olyan ajtó mögött, amelynél a készülékkel ellentétes oldalon található a zsanér, és emiatt a készülék ajtaja nem nyitható ki teljesen.
- Ügyeljen arra, hogy a készülék alsó részén levő szellőzőnyílást a készülék alatti szőnyeg, lábtörlő vagy egyéb padlóburkoló tárgy ne zárja el.
- **FIGYELMEZTETÉS:** A készüléket tilos külső kapcsolóeszközzel, például időzítővel ellátni, vagy olyan áramkörre kötni, amelyet rendszeresen be- és kikapcsolnak.
- Csak a telepítés befejezése után csatlakoztassa a hálózati csatlakozódugót a hálózati csatlakozóaljzatba. Ügyeljen arra, hogy a hálózati dugasz az üzembe helyezés után hozzáférhető legyen.
- Ha a hálózati kábel megsérül, azt a gyártónak vagy a márkaszerviznek vagy más hasonlóan képzett személynek kell kicserélnie, nehogy elektromos veszélyhelyzet álljon elő.

- Soha ne lépje túl a megengedett legnagyobb töltetet, mely 7 kg tömegű lehet (lásd a „Programtáblázat” című fejezetet).
- Nem szabad olyan ruhadarabot szárítani, mely ipari vegyszerrel szennyeződött.
- Törölje le a készülék körül felhalmozódott szöszöket és csomagolási törmeléket.
- Ne használja a készüléket szűrő nélkül. Minden használat előtt vagy után tisztítsa meg szöszszűrőt.
- Ne szárítson mosatlan ruhadarabokat a szárítógépben.
- Az olyan anyagokkal szennyezett ruhadarabokat, mint étolaj, aceton, alkohol, benzin, kerozin, folteltávolítók, terpentín, viasz és viaszeltávolítók, meleg vízben ki kell mosni extra mennyiségű mosószer használatával, mielőtt szárítógépben szárítaná.
- Olyan darabokat, mint habszivacs, (latexhab) zuhanysapkák, vízálló textíliák, gumírozott ruhadarabok vagy habszivacs darabokkal kitömött párnák, tilos a szárítógépben szárítani.
- A textilöblítőket vagy hasonló készítményeket az azokhoz mellékelt gyártói utasításoknak megfelelően kell használni.
- Távolítsa el a ruhadarabokból az összes olyan tárgyat, mely gyújtószikra forrása lehet, pl. öngyújtó vagy gyufa.
- **FIGYELMEZTETÉS:** Soha ne állítsa le a szárítógépet a szárítási ciklus befejeződése előtt, hacsak nem tudja az összes darabot gyorsan kiszedni és kitergetni, hogy a hő eltávozzon.
- Bármilyen karbantartás előtt kapcsolja ki a készüléket, és húzza ki a hálózati csatlakozódugót a csatlakozóaljzatból.

## 2. BIZTONSÁGI UTASÍTÁSOK

### 2.1 Üzembe helyezés

- Távolítsa el az összes csomagolóanyagot.
- Ne helyezzen üzembe, és ne is használjon sérült készüléket.

- Tartsa be a készülékhez mellékelt üzembe helyezési útmutatóban foglaltakat.
- A készülék nehéz, ezért legyen körültekintő a mozgásakor. Mindig használjon munkavédelmi kesztyűt és zárt lábbelít.
- Ne helyezze üzembe a készüléket olyan helyen, ahol a hőmérséklet 5 °C alá csökkenhet vagy 35°C fölé emelkedhet.
- A készülék üzemeltetésének helyén a padló vízszintes, sík, stabil, hőálló és tiszta legyen.
- Gondoskodjon arról, hogy keringeni tudjon a levegő a készülék és a padló között.
- Mozgatáskor mindig tartsa a készüléket függőleges helyzetben.
- A készülék hátoldalát a falhoz kell állítani.
- A készülék végleges elhelyezési pozíciójában ellenőrizze a felület megfelelő vízszinteségét vízmértékkel. Ha a felület nem teljesen vízszintes, a lábak emelésével vagy süllyesztésével biztosítsa a vízszintes helyzetet.

## 2.2 Elektromos csatlakoztatás



### FIGYELMEZTETÉS!

Tűz- és áramütésveszély.

- Csak az üzembe helyezés befejezése után csatlakoztassa a hálózati csatlakozódugót a hálózati csatlakozóaljzatba. Ügyeljen arra, hogy a hálózati dugasz üzembe helyezés után is könnyen elérhető legyen.
- A készüléket kötelező földelni.
- Ellenőrizze, hogy az adattáblán szereplő adatok megfelelnek-e a helyi elektromos hálózat paramétereinek.
- Mindig megfelelően felszerelt, áramütés ellen védett aljzatot használjon.
- Ne használjon hálózati elosztókat és hosszabbító kábeleket.
- A hálózati vezeték kihúzásakor soha ne vezetékot húzza. A kábelt mindig a csatlakozódugónál fogva húzza ki.
- Nedves kézzel ne érintse meg a hálózati kábelt és a csatlakozódugót.

- A készülék megfelel az EGK irányelveinek.

## 2.3 Használat



### FIGYELMEZTETÉS!

Személyi sérülés, áramütés, tűz, égési sérülés vagy a készülék károsodásának veszélye áll fenn.

- Ez a készülék kizárólag háztartási célokra használható.
- Ne szárítson olyan töltött vagy bélelt darabokat, melyek külső huzatanyaga megsérült (elszakadt vagy kirojtosodott).
- Csak olyan ruhaneműt szárítson, mely alkalmas gépi szárításra. Kövesse a ruhanemű kezelési címkéjén feltüntetett utasításokat.
- Ha a szennyes ruhaneműket folteltávolítóval mosta ki, még egyszer le kell futtatnia egy öblítőprogramot, mielőtt elindítja a szárítógépet.
- Ne igyon a gép kondenz/deszillált vizéből, és ne használja fel ételkészítéshez. Egészségügyi kockázatot jelent az emberek és a házi kedvencek számára.
- Ne üljön vagy álljon rá a készülék nyitott ajtajára.
- Olyan ruhadarabot nem szabad a szárítógépbe tenni, amelyből csöpög a víz.

## 2.4 Belső világítás



### FIGYELMEZTETÉS!

Sérülésveszély.

- Látható LED-es sugárzás, ne nézzen közvetlenül a fénysugárba.
- A LED lámpa a dob megvilágítására szolgál. Ez a lámpa nem használható egyéb világítási célokra.
- A belső világítás cseréje érdekében forduljon a márkaszervizhez.

## 2.5 Tisztítás és ápolás



### FIGYELMEZTETÉS!

Személyi sérülés vagy a készülék károsodásának veszélye áll fenn.



- A készülék tisztításához ne használjon vízsugarat vagy gőzt.
- A készüléket puha, nedves ruhával tisztítsa. Csak semleges tisztítószerrel használjon. Ne használjon semmilyen súrolószert, súrolószivacsot, oldószert vagy fém tárgyat.
- A hűtőrendszer épségének megóvása érdekében a tisztítást körültekintően hajtsa végre.

## 2.6 Kompresszor



### FIGYELMEZTETÉS!

A készülék károsodásának veszélye áll fenn.

- A szárítógépben található kompresszor és rendszer különleges közeggel van feltöltve, amelyben nem található klórtartalmú szénhidrogének. A rendszernek

megfelelően kell tömítenie. A rendszer sérülése szivárgást okozhat.

## 2.7 Ártalmatlanítás



### FIGYELMEZTETÉS!

Sérülés- vagy fulladásveszély.

- Bontsa a készülék elektromos- és vízhálózati csatlakozását.
- A készülék közelében vágja át a hálózati kábelt, és tegye a hulladékba.
- Szerelje le az ajtókilincset, hogy megakadályozza gyermekek és kedvenc állatok készülékdobban rekedését.
- A készüléket az elektromos és elektronikus berendezésekre (WEEE) vonatkozó helyi rendeleteknek megfelelően tegye a hulladékba.

## 3. TERMÉKLEÍRÁS

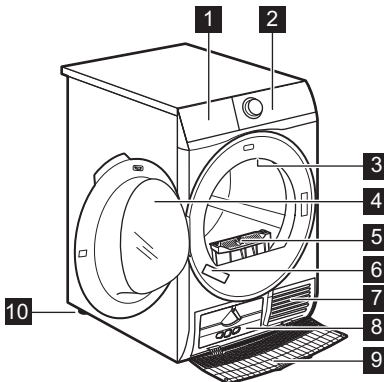

- 1 Ürítse ki a tartályt
- 2 Kezelőpanel
- 3 Belső világítás
- 4 Készülék ajtaja
- 5 Szűrő
- 6 Adattábla
- 7 Levegőnyílások
- 8 Hőcserélő fedele
- 9 Hőcserélő fedele
- 10 Állítható lábak



A ruhanemű betöltésének, illetve a telepítés elvégzésének megkönnyítésére az ajtó nyitási iránya megfordítható (lásd külön tájékoztatóban).

## 4. KEZELŐPANEL

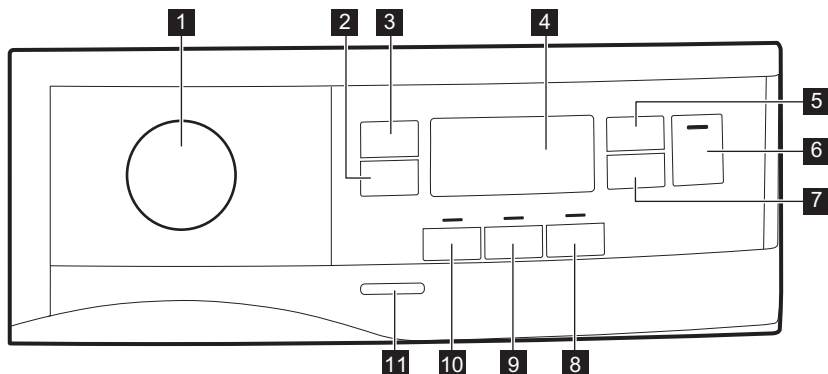

- 1** Programgomb és ● TÖRLÉS kapcsoló
  - 2** Extra Anticrease (Gyűrődésmentesítés) érintógomb
  - 3** Dryness Level (Szárasság) érintógomb
  - 4** Kijelző
  - 5** Time Dry (Idővezérelt szárítás) érintógomb
  - 6** Start/Pause (Indítás / Szünet) érintógomb
  - 7** Delay Start (Késleltetett indítás) érintógomb
  - 8** End Alert (Hangjelzés) érintógomb
  - 9** Reverse Plus (Plusz irányváltás) érintógomb
  - 10** Extra Silent (Extra csendes) érintógomb
  - 11** Be/Ki gomb
- Érintse meg ujjával a kiegészítő funkció nevét vagy szimbólumát viselő érintógombokat. Ne viseljen a kezelőpanel megérintésekor kesztyűt. Fontos, hogy a kezelőpanel mindig tiszta és száraz legyen.

### 4.1 Kijelző

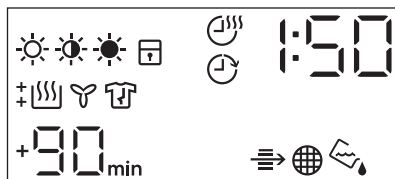





Szimbólum a kijelzőn	Szimbólum leírása
	szárasság kiegészítő funkció: vasalószár, szekrényszár, extra szár

Szimbólum a kijelzőn	Szimbólum leírása
	idővezérelt szárítás be
	késleltetett indítás kiegészítő funkció be
	visszajelző: <i>ellenőrizze a hőcserélőt</i>
	visszajelző: <i>tisztítsa meg a szűrőt</i>
	visszajelző: <i>eressze le a vizet a víztartályból</i>
	gyerekzár be
— — —	helytelen választás, vagy a programválasztó gomb ● „Törlés” helyzetben áll
	visszajelző: <i>szárítási fázis</i>
	visszajelző: <i>hűtési fázis</i>
	visszajelző: <i>gyűrődésmentesítő fázis</i>
1 : 50	program időtartama
+30 <sub>min.</sub> , +60 <sub>min.</sub> , +90 <sub>min.</sub> , +2h	alapértelmezett gyűrődésmentesítő fázis meghosszabbítása: +30 perc, +60 perc, +90 perc, 2 óra
: 10 - 2 : 00	idővezérelt szárítás kiválasztása (10 perc - 2 óra)
1h - 20h	késleltetett indítás kiválasztása (1 óra - 20 óra)

## 5. PROGRAMTÁBLÁZAT

Program	Töltet <sup>1)</sup>	Tulajdonságok / Anyagfajta típusa <sup>2)</sup>
<sup>3)</sup> Cotton (Pamut) Eco	7 kg	Ciklus pamut ruhanemű „szekrényszárász” szintre szárításához, maximális energiatakarékosság mellett. /
Cotton (Pamut)	7 kg	Ciklus minden típusú pamut ruhanemű tárolásra kész (szekrényszárász) szintre szárításához. /
Synthetics (Műszál)	3,5 kg	Műszálás és kevertszálás szövetek. /
Delicates (Kímélő)	4 kg	Kényes szövetek, pl. viszkóz, műselyem, akril és ezek keverékei. /

Program	Töltet <sup>1)</sup>	Tulajdonságok / Anyagfajta típusa <sup>2)</sup>
Duvet (Takaró)	3 kg	Keskeny vagy széles paplanok, illetve párnák (toll, pehely vagy szintetikus töltésű). / ☺☺☺
Refresh (Frissítés)	1 kg	Textíliák felfrissítése, amelyek tárolva voltak.
Silk (Selyem) 	1 kg	Kézzel mosható selyem anyagok kíméletes szárítása. / ☺☺☺
Wool (Gyapjú) 	1 kg	Gyapjú anyagok. Kézzel mosható gyapjú anyagok kíméletes szárítása. A darabokat a program vége után haladéktalanul vegye ki a gépből.
		 <p><b>WOOL HAND WASH SAFE</b></p> <p>A Woolmark vállalat ennek a mosógépnek a gyapjúszáritási ciklusát jóváhagyta a „kézzel mosható” jelzésű, gyapjú ruhadarabok gépi szárítására, azzal a feltétellel, hogy a ruhák szárítása a mosógép gyártójától származó utasítások szerint történik. Mindig kövesse a ruhanemű kezelési címkéjén szereplő kezelési és egyéb utasítást. M1525 A Woolmark szimbólum minőségtanúsító védjegy funkciót tölt be számos országban.</p>
Outdoor (Kültéri sportruházat) 	2 kg	Kivehető polár vagy egyéb termobéléssel rendelkező kültéri ruha, például munkaruha, sportruha, vízálló és lélegző dzseki vagy szélzdzseki. Szárítógépben történő szárításra alkalmas. / ☺☺☺
Denim (Farmer)	4 kg	Különböző (pl. a nyakrésznél, a mandzsettánál vagy a varrásoknál eltérő) anyagvastagságú szabadidőruhák, például farmer-nadrágok, melegítőfelsők. / ☺☺☺
Bedlinen (Ágynemű) XL	4,5 kg	Legfeljebb három készlet ágynemű, melyek egyike dupla méretű lehet. / ☺☺☺

Program	Töltet <sup>1)</sup>	Tulajdonságok / Anyagfajta típusa <sup>2)</sup>
Mixed (Extra gyors mix) XL	6 kg	Kevert szálás szövetek (pamut, pamut és műszál keverék, valamint szintetikus darabok). / ☺☺☺

1) A maximális súly száraz állapotú darabokra vonatkozik.

2) A ruhanemű címkéjének jelöléseivel kapcsolatban olvassa el a következő fejezetet: *HASZNOS TANÁCSOK ÉS JAVASLATOK: A ruhanemű előkészítése.*

3) A  Cotton (Pamut) Cupboard Dry (Szekrényszáraz) ECO program a „Szabványos Pamut program” az EU 392/2012 számú bizottsági rendelkezésének megfelelően. Ez a nedves, normál pamut ruhanemű szárítására alkalmas, és erre a célra az energiafelhasználás szempontjából a leghatékonyabb program.



## 6. KIEGÉSZÍTŐ FUNKCIÓK

### 6.1 Extra Antcrease (Gyűrődésmentesítés)

A szárítási ciklus végén működésbe lépő gyűrődésmentesítő fázist 30, 60, 90 perccel vagy 2 órával meghosszabbítja. Ez a funkció csökkenti a gyűrődéseket. A szárított ruha a gyűrődésmentesítő fázis alatt kivehető.

### 6.2 Dryness Level (Szárzság)

Ez a funkció segít a ruhanemű szárazságának növelésében. A készülék 3 kiegészítő funkcióval rendelkezik:

-  Extra Dry (Extra száraz)
-  Cupboard Dry (Szekrényszáraz)
-  Iron Dry (Vasalószáraz)

### 6.3 Time Dry (Idővezérelt szárítás)

A program 10 perc és 2 óra közötti időtartamra állítható be. A szükséges időtartam a készülékben levő ruha mennyiségétől függ.

-  Javasoljuk, hogy kis mennyiségű ruha vagy csak egyetlen darab esetén rövid időtartamot állítson be.

### 6.4 Time Dry (Idővezérelt szárítás) a Wool (Gyapjú) program esetén

A kiegészítő funkció Wool (Gyapjú) programra vonatkozik, és a végső szárazsági fokozat beállítására szolgál.

### 6.5 End Alert (Hangjelzés)

Hangjelzés hallható az alábbi esetekben:

- ciklus vége
- gyűrődésmentesítő fázis kezdete és vége
- ciklus megszakítás

A hangjelzés alapértelmezés szerint mindig be van kapcsolva. Ezzel a funkcióval a hangjelzést be- vagy kikapcsolhatja.

-  A End Alert (Hangjelzés) kiegészítő funkció mindegyik programhoz kiválasztható.

### 6.6 Reverse Plus (Plusz irányváltás)













Növelje a dob irányváltási gyakoriságát, hogy csökkentse a ruhaneműk összecsavarodását és összegabalyodását. Továbbá, hogy egységesebb legyen a darabok szárítása, és csökkenjen gyűrődésük. Alkalmazása nagyméretű vagy hosszú daraboknál javasolt (pl. ingek, nadrágok, hosszú, egyrészes ruhák).

## 6.7 Extra Silent (Extra csendes)

A készülék anélkül működik csendesen, hogy károsan befolyásolná a szárítás

hatásfokát. A készülék lassabban működik hosszabb ciklusidő mellett.

## 6.8 Kiegészítő funkciók táblázata

Programok <sup>1)</sup>	 Dryness Level (Szárzság)			 Extra Anticrease (Gyűrődésmentesítés)	 Extra Silent (Extra csendes)	 Reverse Plus (Plusz irányváltás)	 Time Dry (Idővezérelt szárítás)
							
 Cotton (Pamut) Eco		■		■			
Cotton (Pamut)	■	■	■	■	■	■	■
Synthetics (Műszál)	■	■	■	■	■	■	■
Delicates (Kímélő)		■		■			
Duvet (Takaró)		■					
Refresh (Frissítés)				■			
Silk (Selyem) 		■		■			
Wool (Gyapjú)  							■ 2)
Outdoor (Kültéri sportruházat) 		■					
Denim (Farmer)	■	■		■		■	
Bedlinen (Ágynemű) XL	■	■	■	■		■	
Mixed (Extra gyors mix) XL	■	■		■		■	■

1) A kiválasztott programhoz egy vagy több kiegészítő funkciót is beállíthat. A be- és kikapcsolásukhoz nyomja meg a hozzájuk tartozó érintőgombot.

2) Lásd a KIEGÉSZÍTŐ FUNKCIÓK című fejezetet: Idővezérelt szárítás gyapjú programnál

## 7. BEÁLLÍTÁSOK

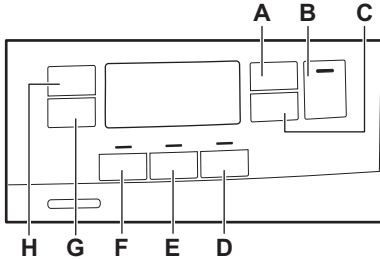

- A. Time Dry (Idővezérelt szárítás) érintógomb
- B. Start/Pause (Indítás / Szünet) érintógomb
- C. Delay Start (Késleltetett indítás) érintógomb
- D. End Alert (Hangjelzés) érintógomb
- E. Reverse Plus (Plusz irányváltás) érintógomb
- F. Extra Silent (Extra csendes) érintógomb
- G. Extra Anticrease (Gyűrődésmentesítés) érintógomb
- H. Dryness Level (Szárasság) érintógomb

### 7.1 Gyerekzár funkció

Ez a kiegészítő funkció megakadályozza a gyermekeket abban, hogy játsszanak a készülékkel, amikor egy program működik. Az érintógombok zárolódnak.

Csak a be/ki gomb nincs lezárva.

#### A gyerekzár kiegészítő funkció aktiválása:

1. A készülék bekapcsolásához nyomja meg a be/ki gombot.
  2. Tartsa nyomva néhány másodpercig a **D** érintógombot.
- A gyerekzár visszajelző megjelenik.



A gyerekzár kiegészítő funkció a program működése alatt is kikapcsolható. Tartsa nyomva ugyanezt az érintógombot, amíg a gyerekzár visszajelző el nem alszik. A készülék bekapcsolását követő 8 másodpercben a Gyerekzár funkció nem áll rendelkezésre.

### 7.2 A fennmaradó nedvességi fok beállítása



Mindig, amikor „A ruhanemű maradék nedvességi fokának beállítása” üzemmódba lép, a ruhanemű korábban beállított maradék nedvességi foka a következő értékre módosul (pl. a korábban beállított - érték - - értékre változik).

Az alapértelmezett fennmaradó nedvességi fok módosítása:

1. A készülék bekapcsolásához nyomja meg a be/ki gombot.
  2. Fordítsa a programgombot a kívánt programnak megfelelő állásba.
  3. Várjon körülbelül 8 másodpercet.
  4. Egyidejűleg nyomja meg és tartsa megnyomva a **(F)** és **(E)** gombot.
- Az alábbi visszajelzők egyike világítani kezd:

- - maximálisan száraz
  - - szárazabb ruhanemű
  - - normál szárasságú ruhanemű
5. Annyiszor nyomja meg és tartsa nyomva a gombokat **(F)** és **(E)**, amíg világítani nem kezd a megfelelő szint visszajelzője.



Amennyiben a ruhanemű fennmaradó nedvességi fokának beállításakor a kijelző visszatér a normál üzemmódba (a program 2. lépésben kiválasztott ideje jelenik meg), ismét tartsa megnyomva a **(F)** és **(E)** gombokat „A ruhanemű maradék nedvességi fokának beállítása” üzemmódba lépéshez (a korábban beállított maradék nedvességi fok a következő értékre módosul).

6. A maradék nedvességi fok kiválasztott értékének elfogadásához várjon 5 másodpercet, majd a kijelző visszatér a normál üzemmódba.

Dryness level (Szárasság)	Kijelző szimbólumok
- □ - maximálisan száraz	+ [    ]
-   - szárazabb ruhanemű	+ [   ]
- 2 - normál szárasságú ruhanemű	[  ]

## 8. AZ ELSŐ HASZNÁLAT ELŐTT



A dob hátsó csomagolásának eltávolítását a szárítógép automatikusan elvégzi az első bekapcsoláskor. Ekkor némi zaj hallható.

A készülék első alkalommal történő használata előtt:

- Tisztítsa meg a szárítógép dobját egy nedves ruhával.
- Nedves ruhaneművel indítson el egy 1 óra hosszúságú programot.

## 7.3 Víztartály visszajelző

Alapértelmezés szerint a víztartály-visszajelző világít. Akkor világít, amikor a program befejeződött, vagy ha a víztartály üritése válik szükségessé.



Ha vízvezető készlet van felszerelve (külön rendelhető tartozék), a készülék automatikusan leereszti a vizet a víztartályból. Ebben az esetben azt javasoljuk, hogy kapcsolja ki a víztartály-visszajelzőt.

### A víztartály-visszajelző kikapcsolása:

1. A készülék bekapcsolásához nyomja meg a be/ki gombot.
2. Várjon körülbelül 8 másodpercet.
3. Egyidejűleg nyomja meg és tartsa megnyomva a **(H)** és **(G)** érintőgombot.

A kijelző az alábbi két konfiguráció egyikét jeleníti meg:

- A kijelzőn „Ki” jelenik meg. 5 másodperc elteltével a kijelző visszatér a normál üzemmódba.
- A kijelzőn „Be” jelenik meg. 5 másodperc elteltével a kijelző visszatér a normál üzemmódba.



A szárítási ciklus elején (3-5 percig) a készülék kissé hangosabb lehet. Ez a kompresszor beindulása miatt lép fel. Normális jelenség kompresszossal működő berendezéseknél, például hűtőgépeknél és fagyasztóknál.



## 9. NAPI HASZNÁLAT

### 9.1 Egy program késleltetés nélküli indítása

1. Készítse elő a ruhaneműt, és töltsen be a készülékbe.



#### VIGYÁZAT!

Az ajtó becsukásakor ügyeljen arra, hogy ne csípje be a ruhát a betöltőajtó és a gumi tömítés közé.

2. A készülék bekapcsolásához nyomja meg a be/ki gombot.
3. Állítsa be a töltet típusának megfelelő programot és kiegészítő funkciókat. A kijelző a program időtartamát mutatja.



Pamut program választásakor a kijelzőn megjelenő szárítási idő 5 kg töltetű, normál szennyezettségű ruhadarabokra vonatkozik. A valós szárítási időtartam függ a töltet típusától (mennyiségétől és összetételétől), a szobahőmérséklettől és a ruhanemű centrifugálás utáni páratartalmától.

4. Nyomja meg a Start/Pause (Indítás / Szünet) érintőgombot. A program elindul.

### 9.2 Egy program késleltetett indítással való indítása

1. Állítsa be a töltet típusának megfelelő programot és kiegészítő funkciókat.
2. Nyomja meg annyiszor a Késleltetett indítás gombot, amíg a kijelzőn a beállítandó késleltetési idő meg nem jelenik.



A program indítása 1 óra és 20 óra között késleltethető.

3. Nyomja meg a Start/Pause (Indítás / Szünet) érintőgombot. A kijelzőn megjelenik a késleltetett indítás visszaszámlálása.

Amikor a visszaszámlálás befejeződött, automatikusan megkezdődik a program végrehajtása.

### 9.3 Egy program módosítása

1. A készülék kikapcsolásához nyomja meg a be/ki gombot.
2. A készülék bekapcsolásához nyomja meg a be/ki gombot.
3. Állítsa be a programot.

#### Másképpen:

1. Forgassa a programválasztó gombot ● „Törlés” állásba.
2. Várjon 1 másodpercet. A kijelzőn — — — jelenik meg.
3. Állítsa be a programot.

### 9.4 Miután a program véget ért

Amikor a program befejeződött:

- Szaggatott hangjelzés hallható.
- A kijelzőn : látható
- Világít a visszajelző.
- Előfordulhat, hogy a Szűrő és a Tartály visszajelzők világítani kezdenek.
- Világít a Start/Pause (Indítás / Szünet) visszajelző.

A készülék a gyűrődésmentesítő szakasszal folytatja a működést kb. 30 percen vagy hosszabb időn keresztül, ha a Extra Antcrease (Gyűrődésmentesítés) kiegészítő funkció be volt állítva (lásd a *Kiegészítő funkció - Extra Antcrease (Gyűrődésmentesítés)* c. fejezetet).

A gyűrődésmentesítő fázis csökkenti a ruhanemű gyűrődését.

A gyűrődésmentesítő fázis letelte előtt is kiveheti a ruhát. A jobb eredmény elérése érdekében azt javasoljuk, hogy még a fázis befejezése előtt vegye ki a készülékből a ruhát.

Amikor a gyűrődésmentesítő fázis befejeződött:

- A kijelzőn továbbra is : látható.

- A  visszajelző nem világít.
  - A Szűrő és a Tartály visszajelzők továbbra is világítanak.
  - A Start/Pause (Indítás / Szünet) visszajelző kialszik.
1. A készülék kikapcsolásához nyomja meg a be/ki gombot.
  2. Nyissa ki a készülék ajtaját.
  3. Szedje ki a ruhaneműt.
  4. Csukja be a készülék ajtaját.



**Mindig tisztítsa meg a szűrőt, és ürítse ki a víztartályt a program befejezése után.**

## 9.5 Készenlét funkció

Az energiafogyasztás csökkentése érdekében ez a funkció az alábbi esetekben automatikusan kikapcsolja a készüléket:

- 5 perc elteltével, ha nem indítja el a programot.
- A program befejezése után 5 perccel.







Az idő 30 másodpercre csökken, ha a programváltó gomb a  „Törlés” állásra mutat.

## 10. HASZNOS TANÁCSOK ÉS JAVASLATOK

### 10.1 A ruhanemű előkészítése

- Húzza be a cipzáratokat.
- Gombolja be a paplanhuzatokat.
- A laza zsinégeket és szalagokat (pl.: köténytiszalag) ne hagyja szabadon. A program elindítása előtt kösse meg ezeket.
- Mindent távolítsa el a zsebekből.
- Amennyiben egy ruhadarab belső rétege gyapjúból készült, fordítsa azt ki. A gyapjú rétegnek kifelé kell néznie.
- Mindig a ruhanemű típusának megfelelő programot válassza ki.
- Sötét és világos ruhadarabokat ne tegyen együtt a készülékbe.
- Használjon megfelelő programot a pamut, a dzsörzé és kötött darabokhoz, hogy ne menjenek össze.
- Ne lépje túl a programok című fejezetben megadott, vagy a kijelzőn olvasható megengedett legnagyobb töltési térfogatot.
- Csak olyan ruhaneműt szárítsa, melynek gépi szárítása engedélyezett. További információért olvassa el a ruhadarabok kezelési címkéjén található útmutatásokat.
- A nagyobb és kisebb ruhadarabokat ne szárítsa együtt. A kisebb ruhadarabok a nagyobb darabok belsejében rekedhetnek, és nedvesek maradhatnak.

Kezelési címke	Leírás
	Gépi szárításra alkalmas ruhanemű.
	A ruhanemű a magas hőmérsékletű gépi szárításra alkalmas.
	A ruhanemű kizárólag az alacsony hőmérsékletű gépi szárításra alkalmas.
	A ruhanemű nem alkalmas a gépi szárításra.

# 11. ÁPOLÁS ÉS TISZTÍTÁS

## 11.1 A szűrő tisztítása

1.

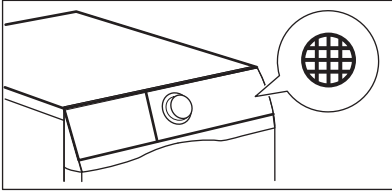

2.

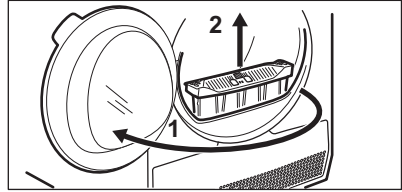

3.

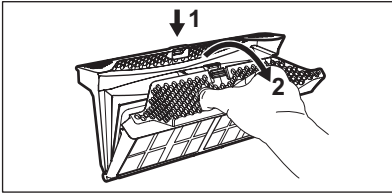

4.

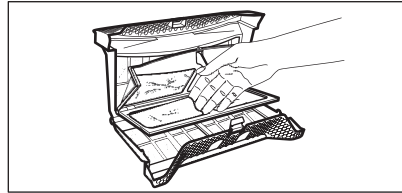

5. 1)

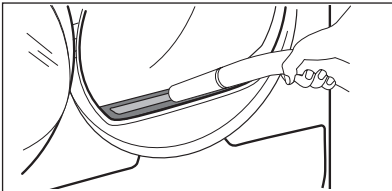

6.

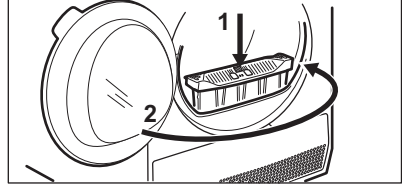

1) Amennyiben szükséges, távolítsa el a bolyhot a szűrőtartóból és a tömítésből. Porszívót is használhat.

## 11.2 A víztartály kiürítése

1.

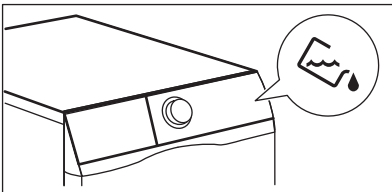

2.

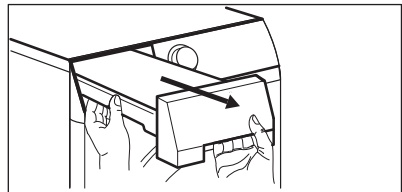

3.

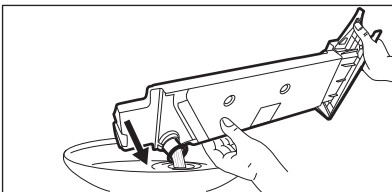

4.

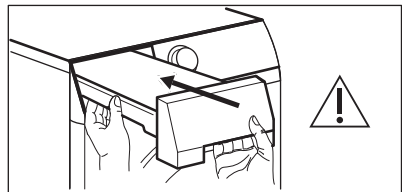



A víztartályban levő víz a desztillált víz helyettesítésére használható, (pl. gőzöléses vasaláshoz). A víz felhasználása előtt távolítsa el belőle a szennyeződések egy szűrő segítségével.

### 11.3 A hőcserélő tisztítása

1.

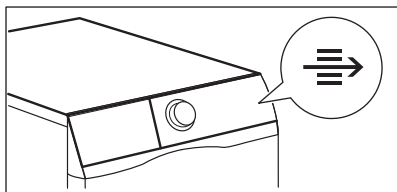

2.

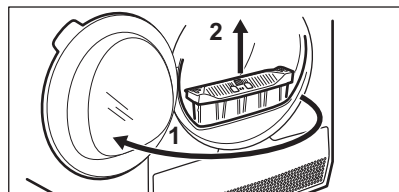

3.

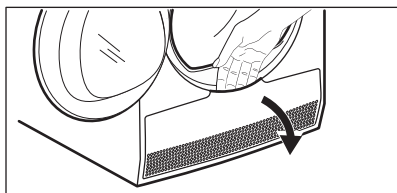

4.

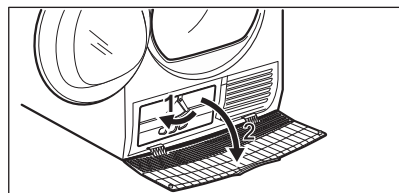

5.

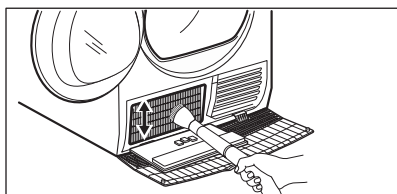

6.

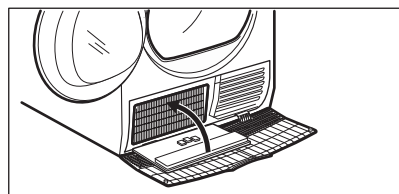

7.

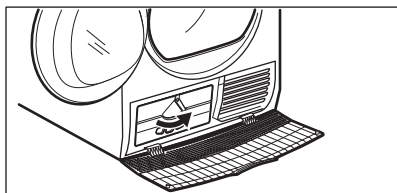

8.

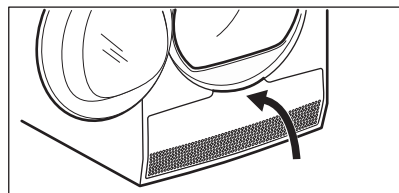

9.

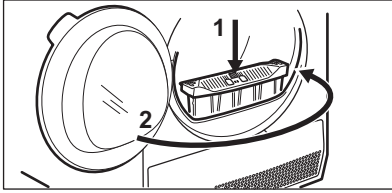
**VIGYÁZAT!**

A fémfelületekhez ne nyúljon fedetlen kézzel. Sérülésveszély. Viseljen védőkesztyűt. Ügyeljen arra, hogy tisztításkor ne sérüljön meg a fémfelület.

**11.4 A dob tisztítása****FIGYELMEZTETÉS!**

A tisztítás megkezdése előtt húzza ki a készülék hálózati vezetékét.

A dob belső felületét és a dobszűrőket semleges kémhatású normál tisztítószerrel tisztítsa meg. A megtisztított felületeket törölje szárazra egy puha ruhával.

**VIGYÁZAT!**

A dob tisztításához ne használjon súrolószert vagy drótszivacsot.

**11.5 A kezelőpanel és a burkolat tisztítása**

A kezelőpanelt és a burkolatot semleges kémhatású normál tisztítószerrel tisztítsa meg.

A tisztításhoz használjon nedves kendőt. A megtisztított felületeket törölje szárazra egy puha ruhával.

**VIGYÁZAT!**

A tisztításhoz ne használjon bútortisztító szert vagy olyan vegyszert, melyek károsíthatják a felületeket.

**11.6 Levegőnyílások tisztítása**

Porszívó segítségével távolítsa el a szöszöket a levegőnyílásokból.

**12. HIBAELHÁRÍTÁS**

Jelenség	Lehetséges megoldás
Nem lehet bekapcsolni a készüléket.	Ügyeljen arra, hogy a villásdugó be legyen dugva a hálózati aljzatba.
	Ellenőrizze a biztosítékot a biztosíték-szekrényben (otthoni elhelyezés).
A program nem indul el.	Nyomja meg a Start/Pause (Indítás / Szünet) gombot.
	Ellenőrizze, hogy a készülék ajtaja be van-e csukva.
Nem záródik a készülék ajtaja.	Ellenőrizze, hogy a szűrő beszerelése helyes-e.

Jelenség	Lehetséges megoldás
	Ügyeljen arra, hogy ne csípjé be a ruhát a betöltőajtó és a gumi tömítés közé.
A készülék működés közben leáll.	Ellenőrizze, hogy a víztartály üres-e. A program ismételt elindításához nyomja meg a Start/Pause (Indítás / Szünet) gombot.
	A töltet túl kicsi; növelje a töltet méretét, vagy használja a Time Drying (Idővezérelt szárítás) programot.
A programfutás túl hosszú, vagy a szárítási eredmény nem kielégítő. <sup>1)</sup>	Győződjön meg arról, hogy a ruhanemű súlya megfelel-e a program időtartamának.
	Ellenőrizze, hogy tiszta-e a szűrő.
	A ruhanemű túlságosan nedves. Ismét centrifugálja ki a ruhaneműt a mosógépben.
	Gondoskodjon arról, hogy a helyiség hőmérséklete +5 °C és +35 °C közötti érték legyen. Az optimális hőmérséklet 19 °C - 24 °C.
	Állítsa be a Time Drying (Idővezérelt szárítás) vagy a Extra Dry (Extra száraz) programot. <sup>2)</sup>
A kijelzőn — — — jelenik meg.	Ha új programot szeretne beállítani, kapcsolja ki, majd be a készüléket.
	Ellenőrizze, hogy a kiegészítő funkciók alkalmazhatóak-e a programhoz.
A kijelzőn például az <b>E51</b> hibakód látható.	Kapcsolja ki majd be a készüléket. Indítson el egy új programot. Ha a probléma ismét jelentkezik, akkor forduljon a márkaszervizhez.

<sup>1)</sup> Legfeljebb 5 óra elteltével a program automatikusan véget ér.

<sup>2)</sup> Nagyobb darabok (pl. lepedők) szárításakor előfordulhat, hogy azok néhány helyen nedvesek maradnak.

## 12.1 Ha nem elégedett a szárítás eredményével

- A beállított program nem volt megfelelő.
- A szűrő eltömődött.
- A hőcserélő eltömődött.
- Túl sok ruhadarab volt a készülékben.
- A dob elszennyeződött.
- A nedvesség érzékelő beállítás helytelen (Lásd a "*Beállítások - A ruhanemű maradék nedvességtartalmának beállításá*" című szakaszt).
- A levegőnyílások eltömődtek.
- A helyiség hőmérséklete túl alacsony vagy túl magas (az optimális tartomány 19 °C - 24 °C).

## 13. MŰSZAKI ADATOK

Magasság × szélesség × mélység	850 x 600 x 600 mm (maximális 665 mm)
Maximális mélység nyitott betöltőajtó mellett	1100 mm
Maximális szélesség nyitott betöltőajtó mellett	950 mm
Állítható magasság	850 mm (+15 mm - beállítási tartomány)
Dob térfogata	118 l
Legnagyobb betölthető mennyiség	7 kg
Feszültség	230 V
Gyakoriság	50 Hz
Hangnyomás szintje	66 dB
Összteljesítmény	900 W
energiahatékonysági osztály	<b>A++</b>
A teljes töltetű normál pamutprogramhoz tartozó energiafogyasztás. <sup>1)</sup>	<b>1,74 kWh</b>
A részleges töltetű normál pamutprogramhoz tartozó energiafogyasztás. <sup>2)</sup>	<b>0,99 kWh</b>
Éves energiafogyasztás <sup>3)</sup>	210,70 kWh
Bekapcsolva hagyott üzemmód teljesítményfelvétele <sup>4)</sup>	0,13 W
Kikapcsolt üzemmód teljesítményfelvétele <sup>4)</sup>	0,13 W
Használat típusa	Háztartási
Megengedett környezeti hőmérséklet	+ 5 °C és + 35 °C között
A szilárd részecskék és nedvesség bejutása elleni védelmet a védőburkolat biztosítja, kivéve ahol az alacsony feszültségű részeket nem védi ez burkolat	<b>IPX4</b>
A termék fluorozott, hermetikusan lezárt üvegházhatású gázokat tartalmaz.	
Alkalmazott hűtőközeg	R134a
Tömeg	0,300 kg

Globális melegítési potenciál (GWP)	1430
-------------------------------------	------

- 1) Az EN 61121 szabvány szerint. 7 kg pamut, 1000 ford./perc fordulaton centrifugálva.
- 2) Az EN 61121 szabvány szerint. 3,5 kg pamut, 1000 ford./perc fordulaton centrifugálva.
- 3) Éves energiafogyasztás kilowattórában megadva, mely a standard gyapjú program 160 teljes és részleges töltetű gyapjúszáritási ciklusán és az alacsony energiafogyasztású üzemmódok energiafelhasználásán alapul. A ciklusonkénti aktuális energiafogyasztás függ a készülék használati módjától ((EU) RENDELET száma: 392/2012).
- 4) Az EN 61121 szabvánnyal összhangban.

A fenti táblázatban szereplő adatok megfelelnek az EU 2009/125/EC számú bizottsági rendelkezésének, mely a 392/2012 számú irányelvet teljesíti.

### 13.1 Fogyasztási értékek

Program	Centrifugálva fordulatszám / maradék nedvesség	Száritási idő <sup>1)</sup>	Energiafogyasztás <sup>2)</sup>
Cotton (Pamut) <b>Eco</b> 7 kg			
Cupboard Dry (Szekrényszárász)	1400 fordulat/perc / 50%	117 perc	1,49 kWh
	1000 fordulat/perc / 60%	134 perc	1,74 kWh
Iron Dry (Vasalószárász)	1400 fordulat/perc / 50%	87 perc	1,04 kWh
	1000 fordulat/perc / 60%	104 perc	1,29 kWh
Cotton (Pamut) <b>Eco</b> 3,5 kg			
Cupboard Dry (Szekrényszárász)	1400 fordulat/perc / 50%	70 perc	0,85 kWh
	1000 fordulat/perc / 60%	80 perc	0,99 kWh
Synthetics (Műszál) 3,5 kg			
Cupboard Dry (Szekrényszárász)	1200 fordulat/perc / 40%	55 perc	0,60 kWh
	800 fordulat/perc / 50%	67 perc	0,75 kWh

- 1) Részöltetek esetén a ciklusidő rövidebb, és a készülék kevesebb energiát fogyaszt.
- 2) A nem megfelelő környezeti hőmérséklet és/vagy a gyengén centrifugázott ruhanemű meghosszabbíthatja a ciklusidőt, és megnöveli az energiafogyasztást.



# 14. A HASZNÁLAT LÉPÉSEI RÖVIDEN

## 14.1 Napi használat

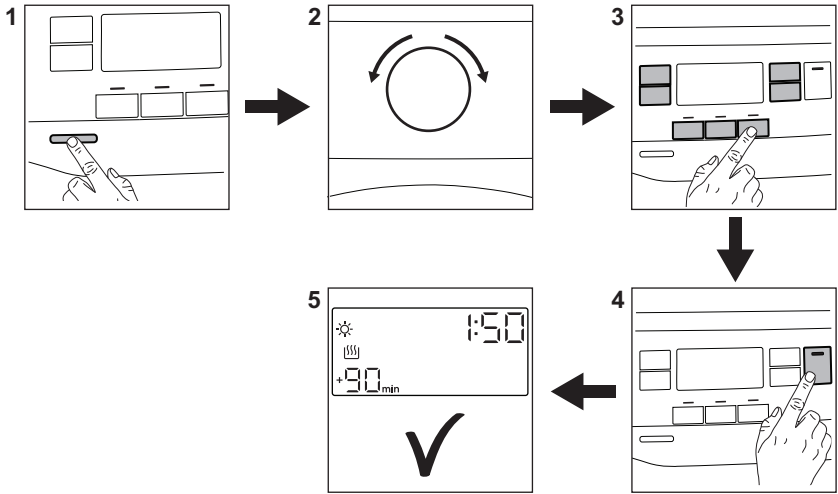

1. A készülék bekapcsolásához nyomja meg a Be/Ki gombot.
2. Fordítsa a programkapcsolót a kívánt programnak megfelelő állásba.
3. A kiválasztott programhoz egy vagy több speciális kiegészítő funkciót is beállíthat. Egy adott kiegészítő funkció aktiválásához vagy
4. A program elindításához érintse meg a **Start/Pause (Indítás / Szünet)** gombot.
5. A készülék beindul.

## 14.2 A szűrő tisztítása

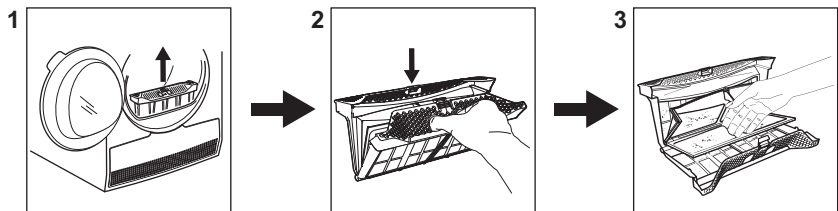

A  szűrő szimbólum minden ciklus végén megjelenik a kijelzőn, és a szűrőt meg kell tisztítani.

## 14.3 Programtáblázat

Program	Töltet <sup>1)</sup>	Tulajdonságok / Anyagfajta típusa
 <sup>2)</sup> Cotton (Pamut) Eco	7 kg	Ciklus pamut ruhanemű „szekrényszárász” szintre szárításához, maximális energiatakarékosság mellett. / 
Cotton (Pamut)	7 kg	Ciklus minden típusú pamut ruhanemű tárolásra kész (szekrényszárász) szintre szárításához. / 
Synthetics (Műszál)	3,5 kg	Műszálás és kevertszálás szövetek. / 
Delicates (Kímélő)	4 kg	Kényes szövetek, pl. viszkóz, műselyem, akril és ezek keverékei. / 
Duvet (Takaró)	3 kg	Keskeny vagy széles paplanok, illetve párnák (toll, pehely vagy szintetikus töltésű). / 
Refresh (Frissítés)	1 kg	Textíliák felfrissítése, amelyek tárolva voltak.
Silk (Selyem) 	1 kg	Kézzel mosható selyem anyagok kíméletes szárítása. / 
Wool (Gyapjú)  	1 kg	Gyapjú anyagok. Kézzel mosható gyapjú anyagok kíméletes szárítása. A darabokat a program vége után haladéktalanul vegye ki a gépből.
Outdoor (Kültéri sportruházat) 	2 kg	Kivehető polár vagy egyéb termobéléssel rendelkező kültéri ruházat, például munkaruha, sportruha, vízálló és lélegző dzseki vagy szélzseki. Szárítógépben történő szárításra alkalmas. / 
Denim (Farmer)	4 kg	Különböző (pl. a nyakrésznél, a mandzsettánál vagy a varrásoknál eltérő) anyagvastagságú szabadidőruhák, például farmer nadrágok, melegítőfelsők. / 
Bedlinen (Ágynemű) XL	4,5 kg	Legfeljebb három készlet ágynemű, melyek egyike dupla méretű lehet. / 

Program	Töltet <sup>1)</sup>	Tulajdonságok / Anyagfajta típusa
Mixed (Extra gyors mix) XL	6 kg	Kevert szálás szövetek (pamut, pamut és műszál keverék, valamint szintetikus darabok). / ☺☺☺

1) A maximális súly száraz állapotú darabokra vonatkozik.

2) A  Cotton (Pamut) Cupboard Dry (Szekrényszáraz) ECO program a „Szabványos Pamut program” az EU 392/2012 számú bizottsági rendelkezésének megfelelően. Ez a nedves, normál pamut ruhanemű szárítására alkalmas, és erre a célra az energiafelhasználás szempontjából a leghatékonyabb program.

## 15. TERMÉKISMERTETŐ AZ EU 1369/2017 SZ. RENDELETE SZERINT

Termékismertető	
Védjegy	Electrolux
Modell	EW8H357S, PNC916098497
Névleges kapacitás kg értékben	7
Légkivezetéses vagy kondenzációs szárítógép	Kondenzátor
energiahatékonysági osztály	A++
Energiafogyasztás kWh/év értékben, 160 teljes és részleges töltetű normál pamutprogrammal végzett szárítási cikluson és a kis villamosenergia-fogyasztású üzemmódokon alapul. A tényleges ciklusonkénti energiafogyasztás függ a készülék üzemeltetési módjától	210,70
automata szárítógép vagy nem automata szárítógép	Automatikus
teljes töltetű normál pamutprogramhoz tartozó energiafogyasztás kWh értékben	1,74
részleges töltetű normál pamutprogramhoz tartozó energiafogyasztás kWh értékben	0,99
energiafogyasztás kikapcsolt üzemmódban, W értékben	0,13
Áramfogyasztás bekapcsolva hagyott állapotban, W értékben	0,13
bekapcsolva hagyott üzemmód időtartama percben	10
a teljes és a részleges töltet melletti „normál pamutprogram” az a normál nedves pamut ruhaneműk szárítására alkalmas standard szárítóprogram, amelyre a címkén és a termékismertető adatlapon megadott adatok vonatkoznak, és amely a pamut ruhaneműk esetében az energiafogyasztás szempontjából a leghatékonyabb	

a teljes és a részleges töltetű normál pamutprogram súlyozott programideje percben	103
a teljes töltetű normál pamutprogram programideje percben	134
a részleges töltetű normál pamutprogram programideje percben	80
Kondenzációhatékonysági osztály a G-től (legkevésbé hatékony) A-ig (leghatékonyabb) terjedő skálán	B
a teljes töltetű normál pamutprogram átlagos kondenzációhatékonysága százalékban	82
a részleges töltetű normál pamutprogram átlagos kondenzációhatékonysága százalékban	82
a teljes és részleges töltetű normál pamutprogram súlyozott kondenzációhatékonysága százalékban	82
hangteljesítményszint dB értékben	66
Beépíthető készülék I/N	Nem

A fenti táblázatban szereplő adatok megfelelnek az EU 2009/125/EC számú bizottsági rendelkezésének, mely a 392/2012 számú irányelvet teljesíti.

## 16. KÖRNYEZETVÉDELMI TUDNIVALÓK

 A következő jelzéssel ellátott anyagokat hasznosítsa újra. Újrahasznosításhoz tegye a megfelelő konténerekbe a csomagolást. Járuljon hozzá környezetünk és egészségünk védelméhez, és hasznosítsa újra az elektromos és elektronikus hulladékot. A

 tiltó szimbólummal ellátott készüléket ne dobja a háztartási hulladék közé. Juttassa el a készüléket a helyi újrahasznosító telepre, vagy lépjen kapcsolatba a hulladékkezelésért felelős hivatallal.







[www.electrolux.com/shop](http://www.electrolux.com/shop)



136955921-A-392018

