

**БЛАГОДАРИМ ВИ, ЧЕ ЗАКУПИХТЕ ПРОДУКТ НА HOTPOINT.**

За по-качествено обслужване регистрирайте уреда на [www.hotpoint.eu/register](http://www.hotpoint.eu/register)



**Преди да пристъпите към употреба на уреда, прочетете внимателно тези инструкции за здраве и безопасност.**



Преди да започнете да използвате машината, задължително трябва да отстраните транспортните болтове. За подробни инструкции как да направите това вижте ръководството за монтаж.

**ПАНЕЛ ЗА УПРАВЛЕНИЕ**

1. Бутон ON/OFF (ВКЛ./ИЗКЛ.)
2. Бутон START/PAUSE (СТАРТ/ПАУЗА)
3. Бутон TEMPERATURE (ТЕМПЕРАТУРА)
4. Бутон ENERGY SAVER (ЕНЕРГОСПЕСТЯВАЩ РЕЖИМ)
5. Бутон/заклучване DRY ONLY (САМО СУШЕНЕ)
6. Бутон DRYING SETTINGS (НАСТРОЙКИ НА СУШЕНЕ)
7. Бутон START DELAY (ОТЛОЖЕН СТАРТ)
8. Бутон SPIN SPEED (СКОРОСТ НА ЦЕНТРОФУГА)
9. СЕЛЕКТОР НА ПРОГРАМИ

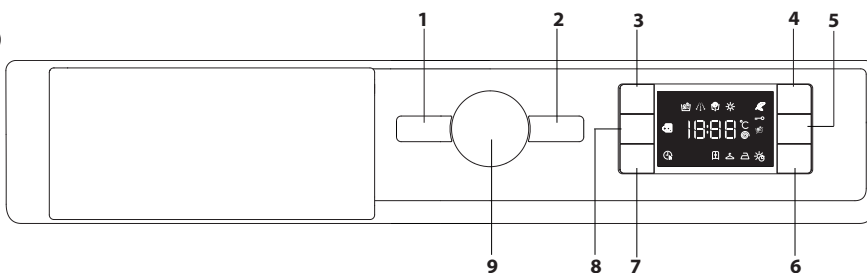

**ИНДИКАТОРИ НА ДИСПЛЕЯ**

- Фаза на пране** Показва фазата на пране от цикъла
- Фаза на сушене** Показва фазата на сушене от цикъла
- Енергоспестяващият режим е активиран** Активиран
- Заклучването на клавишите е активирано** Активирано
- Само сушене** Активирано
- Режим за време на сушене** Активиран
- Сушене с автоматични нива** Активиран
- Отложен старт** Активиран
- Заклучена врата** Активирана

**ТАБЛИЦА НА ЦИКЛИТЕ НА ПРАНЕ**

Макс. количество пране 8 kg  
Входяща мощност в изключен режим 0,5 W/в режим на готовност 8 W

Програма за пране	Температура		Максимални обороти на центрофуга (об/мин)	Макс. капацитет за цикъл на пране (kg)	Макс. капацитет за цикъл на сушене (kg)	Продължителност (ч:м)	Сушене	Препарати и добавки		Препоръчителен препарат		Остатъчна влажност % (***)	Разход на енергия kWh	Общо вода l	Температура на пране °C
	Настройване	Обхват						Пране 2	Омекотител за тъкани 3	Прахообразен	Течен				
1 Смесено пране и сушене	40 °C	40 °C	800	3,5	3,5	**	●	●	○	-	✓	-	-	-	-
2 Ризи и тениски	40 °C	40 °C	1000	2,0	2,0	**	●	●	○	-	✓	-	-	-	-
3 Преди гладене	-	-	-	2,0	-	**	-	-	-	-	-	-	-	-	-
4 Освежаване с пара	-	-	-	2,0	-	**	-	-	-	-	-	-	-	-	-
5 Памук (2)	40 °C	☼ -60 °C	1400	8,0	6,0	3:55	●	●	○	✓	✓	49	1	90	40
6 Синтетични тъкани (3)	40 °C	☼ -60 °C	1200	4,0	4,0	2:55	●	●	○	✓	✓	35	0,75	55	43
7 Бърза програма против петна	40 °C	☼ -40 °C	1200	4,5	4,5	**	●	●	○	-	✓	-	-	-	-
8 Против петна 40°	40 °C	☼ -40 °C	1400	8,0	6,0	**	●	●	○	-	✓	-	-	-	-
9 Бели	60 °C	☼ -90 °C	1400	8,0	6,0	2:45	●	●	○	✓	✓	49	0,9	90	55
10 Еко 40-60 (1) (Пране)	40 °C	40 °C	1351	8,0	6,0	3:30	●	●	○	✓	✓	53	0,77	54	33
			1351	4,0	3,0	2:45	●	●	○	✓	✓	53	0,65	52	36
			1351	2,0	-	2:10	●	●	○	✓	✓	53	0,45	37	33
11 20° C	20 °C	☼ -20 °C	1400	8,0	6,0	1:50	●	●	○	-	✓	49	0,16	90	22
12 Деликатни тъкани	30 °C	☼ -30 °C	600 (***)	1	1	**	●	●	○	-	✓	-	-	-	-
13 Вълна	40 °C	☼ -40 °C	800	2	2	**	●	●	○	-	✓	-	-	-	-
14 Бързо 30 минути	30 °C	☼ -30 °C	1200 (***)	4,5	-	0:30	-	●	○	-	✓	71	0,2	45	27
Изплакване и центрофуга	-	-	1400	8,0	6,0	-	●	-	○	-	-	-	-	-	-
Центрофуга и отцеждане *	-	-	1400	8,0	6,0	-	●	-	-	-	-	-	-	-	-

● Задължително дозиране ○ Дозиране по избор

10 Еко 40-60 (4) (Пране&Сушене)	40 °C	40 °C	1351	6,0	6,0	9:20	●	●	○	✓	✓	0	3,80	75	33
			1351	3,0	3,0	5:10	●	●	○	✓	✓	0	1,98	47	32

Тези данни могат да бъдат различни в дома Ви поради различия в условията, като температура на подаваната вода, налягане на водата и т.н. Приблизителните стойности на продължителността на програмата се отнасят за настройката на програмите по подразбиране без опциите. Стойностите, дадени за програми, различни от програмата Еко 40-60, са само ориентировъчни.

**1) Еко 40-60 (Пране)** – Тестов цикъл на пране в съответствие с регламента на ЕС за екодизайн 2019/2014. Най-ефективната програма от гледна точка на разход на вода и електроенергия за пране на нормално замърсени памучни дрехи.

**4) Еко 40-60 (Пране&Сушене)** – Тестов цикъл на сушене в съответствие с регламента на ЕС за екодизайн 2019/2014. За достъп до цикъла „пране и сушене“ изберете програмата за пране „Еко 40-60“ и задайте нивото на опцията „“ на „“. Най-ефективната програма от гледна точка на разход на вода и електроенергия за пране и сушене на нормално замърсени памучни дрехи. В края на цикъла дрехите могат веднага да бъдат прибрани в гардероба.

**Забележка:** показаните на дисплея стойности на скоростта на центрофугиране може леко да се различават от стойностите, посочени в таблицата.

**За всички тествачи органи:**

- 1) Дълъг цикъл за памук: настройване на програма 5 на температура 40° C.
- 2) Дълъг цикъл за синтетика: настройване на цикъл 6 на температура 40° C.

\* Ако изберете програма и изключите центрофугата, машината само ще изпомпва водата.

\*\* Продължителността на програмата е показана на дисплея.

\*\*\* След края на програмата и центрофуга с максимална скорост в настройките на програмата по подразбиране.

\*\*\*\* Дисплеят ще покаже предложената скорост на центрофугиране като стойност по подразбиране.

**ОПИСАНИЕ НА ПРОДУКТА**

1. Горна работна повърхност
2. Дозатор за препарат
3. Панел за управление
4. Дръжка на вратата
5. Врата
6. Филтър за вода
7. Регулируеми крака (4)

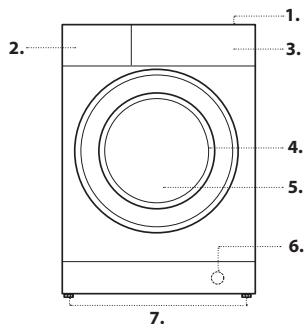

**ДОЗАТОР ЗА ПРЕПАРАТ**

**Отделение 1:**

Не поставяйте препарат в това отделение.

**Отделение 2: Перилен препарат (прахообразен или течен)**

**Отделение 3: Добавки (омекотител за дрехи и др.)**

Омекотителят за тъкани не трябва да превишава максималното ниво.

! Използвайте препарат на прах за белите памучни дрехи за предварително пране и за пране при температура над 60° C.

! Следвайте инструкциите на опаковката на препарата.

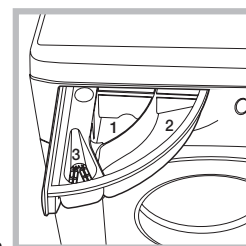

## ПРОГРАМИ ЗА ПРАНЕ

Следвайте инструкциите и символите за почистване върху етикетите на дрехите. Стойността, посочена на символа, е максималната препоръчителна температура за пране на дрехата.



### Смесено пране и сушене

Използвайте програма 1 за пране и сушене на смесени дрехи (памук и синтетика). Този цикъл може да се използва за пране и сушене на зарежданя до 3,5 кг; препоръчваме използването на течен препарат. Използването на парата в тази програма е оптимизирано за намаляване на образуването на гънки върху дрехите, което улеснява гладенето.

### Ризи и тениски

Използвайте програма 2, за да перете и сушите ризи и тениски от различни материи и цветове, така че да осигурите максимална грижа. Този цикъл може да се използва за пране и сушене на дрехи до 2 кг. За постигане на оптимални резултати използвайте течен перилен препарат и третирайте предварително ръкави, яки и петна. Използването на парата в тази програма е оптимизирано за намаляване на образуването на гънки върху дрехите, което улеснява гладенето.

### Преди гладене

Използвайте тази програма непосредствено преди гладене при максимално зареждане до 1 кг. Използването на парата в тази програма е оптимизирано за намаляване на образуването на гънки върху дрехите, което улеснява гладенето.

### Освежаване с пара

За освежаване на дрехите, неутрализиране на неприятни миризми и отпускане на влакната чрез подаване на пара в барабана. Дрехите ще бъдат влажни в края на цикъла.

### Памук

За пране на нормално до силно замърсени кърпи, бельо, покривки за маси и др. от устойчив лен и памук.

### Синтетични тъкани

За пране на умерено замърсени дрехи от синтетични тъкани (напр. полиестер, полиакрил, вискоза и др.) или смесени синтетично-памучни тъкани.

### Бърза програма против петна

Тази програма е идеална за изпиране на най-упоритите ежедневни петна за 1 час. Идеална е за смесени тъкани и цветни дрехи. Ако е избрана функцията за сушене, цикълът на сушене се активира автоматично в края на цикъла на пране, като наподобява сушене на слънце, но същевременно предпазва дрехите от пожълтяване поради излагане на слънчева светлина и предотвратява потъмняване на белите дрехи поради наличие на прах във въздуха. Препоръчано ниво на изсушаване „△“.

### Против петна 40°

Програмата е подходяща за силно замърсени дрехи с устойчиви цветове. Гарантира клас на изпиране по-висок от стандартния (А клас). Когато пускате програмата, не смесвайте дрехи с различни цветове. Препоръчваме да се използва препарат на прах. Предварителното третиране със специални препарати е препоръчително, ако има упорити петна. Ако е избрана функцията за сушене, цикълът на сушене се активира автоматично в края на цикъла на пране, като наподобява сушене на слънце, но същевременно предпазва дрехите от пожълтяване поради излагане на слънчева светлина и предотвратява потъмняване на белите дрехи поради наличие на прах във въздуха. Препоръчано ниво на изсушаване „△“.

### Бели

За пране на силно замърсени бели дрехи и дрехи с устойчиви цветове.

### Есо 40–60 (Еко 40–60)

За пране на умерено замърсени памучни дрехи, подлежащи на пране при 40° С или 60° С заедно в един цикъл. Това е стандартната програма за памук и най-ефикасната от гледна точка на разход на вода и електроенергия.

### 20° С

За пране на слабо замърсени памучни дрехи при температура 20° С.

### Деликатни тъкани

За пране на много деликатни тъкани. Препоръчително е да обръщате дрехите наопаки, преди да ги перете. За най-добри резултати използвайте течен препарат за пране на деликатни тъкани. Препоръчваме да обръщате дрехите преди пране и да поставяте по-малките неща в специалната чантичка за пране на деликатни тъкани. За качествено изпиране на деликатни тъкани използвайте течен препарат.

Когато изберете изключително базирана на време функция за сушене, се извършва цикъл на сушене в края на цикъла на пране, който е особено деликатен благодарение на внимателното третиране и прецизен контрол на температурата на водната струя.

Препоръчителните продължителности са:

1 кг синтетични дрехи --> 150 мин

1 кг синтетични и памучни дрехи --> 180 мин

1 кг памучни дрехи --> 180 мин

Степената на изсушаване зависи от размера на зареждането и състава на тъканите.

### Вълна- Wool Care:

Цикълът за пране на вълнени тъкани е одобрен от The Woolmark Company за пране на облекла от вълна, за които е допустимо машинно пране, в случай че те се перат според инструкциите на етикета, както и според тези на производителя на пералната машина. Символът на Woolmark е сертифицирана марка в много държави. (M2227)

### Бързо 30 минути

За бързо изпиране на слабо замърсени дрехи. Програмата не е подходяща за вълна, коприна и дрехи, за които е предвидено ръчно пране.



### Изплакване и центрофуга

Предназначена за изплакване и центрофуга.

### Центрофуга и източване

Предназначена за центрофуга и източване на водата.

### Индикатор за заключена врата

ако символът е изключен, вратата е заключена. За да предотвратите евентуална повреда, изчакайте, докато символът се включи, преди да отворите вратата.

За да отворите вратата, докато машината работи, натиснете бутона СТАРТ/ПАУЗА ; ако символът свети, отворете вратата.

### ПЪРВА УПОТРЕБА

След монтиране на уреда и преди първата му употреба, пуснете един цикъл на пране с препарат, но без дрехи, като изберете цикъл 9 (60° С).

### ЕЖЕДНЕВНА УПОТРЕБА

Подгответе прането, като следвайте предложенията от раздела „СЪВЕТИ И ПРЕДЛОЖЕНИЯ“.

- Натиснете бутона ВКЛ./ИЗКЛ. ; съответният светлинен индикатор за СТАРТ/ПАУЗА ще започне да мига бавно.

- Отворете вратата. Заредете дрехите, като внимавате да не надвишите максималното количество, посочено в таблицата с циклите на пране.

- Издърпайте отделението за перилен препарат и поставете препаратите в подходящите отделения, както е описано в раздел „ОТДЕЛЕНИЕ ЗА ПЕРИЛЕН ПРЕПАРАТ“.

- Затворете вратата.

- Машината автоматично показва стойностите за температура и скорост на центрофугиране по подразбиране за избраната програма или последните зададени настройки, ако са съвместими с избраната програма.

- Изберете желаната програма.

- Изберете желаните опции.

### СТАРТИРАНЕ НА ЦИКЪЛ

Натиснете бутона СТАРТ/ПАУЗА .

Вратата на машината ще се заключи (символът загасва) и барабанът ще започне да се върти; вратата ще се отключи (символът свети) и след което ще се заключи отново (символът загасва) като фаза от подготовка за всеки цикъл на пране. Шумът „Щракане“ е част от механизма за заключване на вратата. След като вратата се заключи, водата ще влезе в барабана и ще започне фазата на изпиране.

### СПИРАНЕ НА ДАДЕН ЦИКЪЛ НА ПАУЗА

За да спрете на пауза цикъла на пране, натиснете отново бутона СТАРТ/ПАУЗА ; светлинният индикатор ще започне да мига. Ако символът свети, можете да отворите вратата. За да стартирате програмата повторно след пауза, натиснете отново бутона СТАРТ/ПАУЗА .

### ОТВАРЯНЕ НА ВРАТАТА ПРИ НЕОБХОДИМОСТ

След стартиране на цикъла символът изгасва, което е сигнал, че вратата не може да се отвори. Вратата остава заключена през цялото времетраене на цикъла. За да отворите вратата, докато машината работи, например за да добавите или извадите дрехи, натиснете бутона СТАРТ/ПАУЗА за да спрете програмата на пауза; светлинният индикатор ще започне да мига. Ако символът свети, можете да отворите вратата. Натиснете бутона СТАРТ/ПАУЗА отново, за да продължите прането.

### ПРОМЯНА НА СТАРТИРАЛ ЦИКЪЛ НА ПРАНЕ

За да промените цикъл за пране, който вече е стартирал, спрете машината на пауза, като използвате бутона СТАРТ/ПАУЗА (съответният светлинен индикатор ще започне да мига), след което изберете желаните цикъл и натиснете отново бутона СТАРТ/ПАУЗА . За да откажете цикъл, който вече е започнал, натиснете и задръжте бутона ВКЛ./ИЗКЛ. . Цикълът ще спре и машината ще се изключи.

### В КРАЯ НА ЦИКЪЛА НА ПРАНЕ

На екрана се изписва „END“, когато символът свети, вратата може да се отвори. Отворете вратата, извадете прането и изключете машината. Ако не натиснете бутона „ВКЛ./ИЗКЛ.“ , машината ще се изключи автоматично след около 10 минути. Затворете вратата за вода, отворете вратата и извадете прането от пералнята. Оставете вратата откритата, за да може барабанът да изсъхне.

### ОПЦИИ

! Ако избраната опция е несъвместима със зададената програма, ще чуете звуков сигнал и съответният светлинен индикатор ще започне да мига.

! Ако избраната опция е несъвместима с друга предварително зададена опция, ще остане активна само последната селекция.

### Енергоспестяващ режим

Тази опция спестява енергия, като не загрява водата, използвана за Вашето пране – предимство както за околната среда, така и за сметка Ви за електроенергия. Вместо това, усиленото действие при прането и оптимизираното използване на водата осигуряват чудесни резултати при пране за същото средно време на стандартна програма. За най-добри резултати при пране препоръчваме използването на течен препарат.

### Отложено стартиране

За да настроите избраната програма да стартира по-късно, натиснете бутона, за да зададете желаното време на отлагане. Символът светва на дисплея, когато функцията е активирана. За да отмените отложението стартиране, натиснете бутона отново, докато на екрана се появи стойност „0“.

### Температура

Всяка програма има предварително зададена температура. За да промените температурата, натиснете бутона . Стойността ще се появи на дисплея.

## © Центрофуга

Всяка програма има предварително зададена скорост на центрофугиране. За да промените скоростта на центрофугата, натиснете бутона „⊙“. Стойността ще се появи на дисплея.

### ⊖ Задаване на цикъла на сушене

При първото натискане на бутона „⊙“ машината автоматично ще избере максималния цикъл на сушене, който е съвместим с избрания цикъл на пране. При последващи натискания ще се намалява нивото на сушене и след това времето на сушене, докато цикълът бъде изключен напълно („ИЗКЛ.“).

Сушенето може да бъде настроено както следва:

**A** – Въз основа на желаното ниво на сушене на прането:

За гардероб **⊞**: подходящо за пране, което може да бъде прибрано обратно в гардероба без гладене.

За закачалка **⊟**: идеално за дрехи, които не трябва да бъдат напълно изсушени.

За гладене **⊠**: подходящо за дрехи, които след това ще бъдат гладени. Оставащата влажност омекотява гънките, което улеснява премахването им.

**B** – Въз основа на зададен период от време: между **210** и **30** минути.

Ако зареждането за пране и сушене е много по-голямо от максималния капацитет (вижте съседната таблица на циклите на пране), извършете цикъла на пране и след приключването му разделете дрехите на групи и поставете част от тях обратно в барабана. В този момент следвайте инструкциите, предоставени за цикъл „Само сушене“. Повторете тази процедура за останалата част от дрехите. Забележка: в края на всеки цикъл на сушене се добавя период на охлаждане.

### ☒ Drying only (Само сушене)

Натиснете бутона „☒“, за да извършите само цикъл на сушене. След като изберете желания цикъл (съвместим с вида дрехи), натиснете бутона „☒“, за да изключите фазата на изпиране и да стартирате фазата на сушене на максималното ниво за избрания цикъл. Нивото или времето на сушене може да бъде зададено и променяно с натискане на бутона за сушене „☒“.

## ЗАКЛЮЧВАНЕ НА КЛAVИШИТЕ —○

За да заключите контролния панел, натиснете и задръжте бутона „☒“ за около 3 секунди. Символът —○ светва на дисплея като сигнал, че панелът за управление е заключен (с изключение на бутон ⊞). По този начин се предотвратяват неумишлени промени в програмата, особено когато наблизо има деца.

Ако се направи опит за използване на панела за управление, символът —○ на дисплея започва да мига.

За да деактивирате заключване на панела за управление, натиснете и задръжте бутона „☒“ за около 3 секунди.

## СЪВЕТИ И ПРЕДЛОЖЕНИЯ

### Разпределете прането според:

Вида на тъканите (памук, смесени тъкани, синтетика, вълна, дрехи за пране на ръка). Цвета (отделете цветните от белите дрехи, перете нови цветни дрехи отделно). Деликатност (перете малки по размер дрехи, като найлонови чорапи, и дрехи с кукички, като сутieni, в торбичка).

### Изпразнете джобовите:

Предмети като монети или запалки могат да повредят машината и барабана. Проверете всички копчета.

### Следвайте препоръките за дозировка/добавки за пране

Оптимизира резултата от прането, премахва дразнещите кожата остатъци от излишен перилен препарат в прането и спестява пари, като намалява излишния разход на перилен препарат.

**Перете на ниска температура и по-голяма продължителност**  
Най-ефекасните програми по отношение на консумацията на енергия обикновено са тези, които се изпълняват при по-ниски температури и по-голяма продължителност.

### Съобразете се с капацитета на зареждане

Зареждайте машината според капацитета ѝ, посочен в „ТАБЛИЦАТА НА ПРОГРАМИТЕ“, за да спестите вода и електроенергия.

### Шум и остатъчна влажност

Те зависят от оборотите на центрофугата: колкото по-високи са оборотите по време на центрофуга, толкова по-силен е шумът и по-малка остатъчната влажност.

## ПОДДРЪЖКА И ГРИЖА

При всяко почистване и поддръжка изключвайте пералната машина от бутона и от контакта. Не използвайте възпламеними течности за почистване на пералната машина. Почиствайте и поддръжвайте периодично пералната си машина (поне 4 пъти годишно).

### Спиране на водата и изключване на електрозахранването

Затваряйте крана за вода след всяко пране. По този начин се ограничават износването на хидравличната инсталация на пералнята и се ограничават опасността от течове.

Изключвайте захранващия кабел, когато почистите пералнята и по време на работи по поддръжката.

### Почистване на пералнята

Външната част и гумени части може да се почистват с кърпа с хладка вода и сапун. Не използвайте разтворители или абразивни препарати.

### Почистване на чекмеджето за перилни препарати

Измийте го под течаща вода. Това почистване трябва да се извършва често.

### Поддръжка на люка и на барабана

Оставяйте люка винаги открит за избягване образуването на неприятни миризми.

### Проверка на маркуча за захранване с вода

Проверявайте маркуча за захранване с вода поне веднъж годишно.

Трябва да се подмени, ако е напукан и нацепен: по време на пране голямото налягане може да предизвика внезапно спукване.

! Никога не използвайте вече използван маркуч.

### Почистване на филтъра за вода/източване на остатъчната вода

Изключете пералнята и извадете щепсела, отстранете кухненския цокъл, преди да се заемете с почистване на филтъра за вода или с източване на остатъчната вода.

Кухненският цокъл трябва да се монтира обратно на място след приключване на почистването.

Ако сте използвали програма за пране с гореща вода, изчакайте водата да се охлади, преди да я източите. Почиствайте филтъра за вода редовно, за да предотвратите проблеми с източването на водата след пране поради задръстване на филтъра. Ако водата не може да се източва, дисплеят ще покаже, че филтърът за източване на вода е запушен.

1. Поставете контейнер близо до помпата, за да източите в него остатъчната вода.

2. Отстранете „аварийния маркуч за източване“, като го издърпате от основата на пералнята.

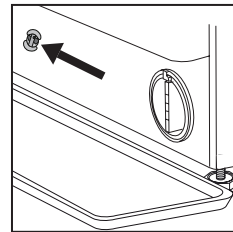

Отстранете стопера на „аварийния маркуч за източване“ от крайника на маркуча и оставете водата да изтече в контейнера.

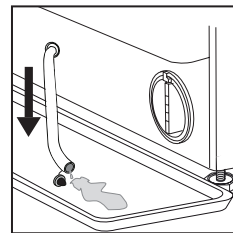

3. Завъртете дръжката на изпускателния филтър и го издърпайте от мястото му.

Когато контейнерът на цокъла е пълен с вода, поставете стопера върху крайника на маркуча и поставете малкия маркуч обратно в основата на пералнята. След това изпразнете контейнера.

После стегнете здраво аварияния маркуч за източване със стопера.

4. **Отстраняване на филтъра:** под филтъра за вода поставете памучна кърпа, която да може да попие количеството остатъчна вода. След това отстранете филтъра за вода, като го завъртите обратно на часовниковата стрелка.

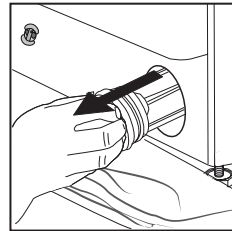
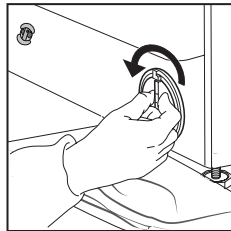

5. Почистете филтъра за вода: отстранете отлаганията от филтъра и го измийте под течаща вода.

6. Поставете филтъра за вода: върнете филтъра за вода на място, като го завъртите по посока на часовниковата стрелка. Въртете, докато застане плътно на място; дръжката на филтъра трябва да е във вертикална посока. За да проверите дали филтърът е достатъчно стегнат, може да налейте около 1 литър вода в диспенсъра за препарат.

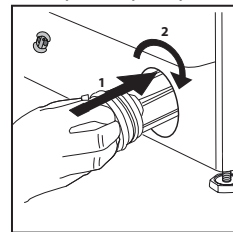

След това върнете кухненския цокъл на място.

## СИСТЕМА ЗА ИЗМЕРВАНЕ НА ТЕЖЕСТТА НА ТОВАРА

Преди всяко центрофугиране, с цел избягване на прекалени вибрации и за да се получи равномерно разпределяне на товара, барабанът се завърта със скорост, малко по-висока от тази при пране. Ако след направените последователни опити товарът все още не е правилно разпределен, машината извършва центрофугиране при скорост, по-ниска от предвидената. При наличие на прекален дисбаланс пералнята извършва разпределението вместо центрофугата. За улесняване на по-доброто разпределение на товара и правилното му балансиране се препоръчва да се смесват дрехи за пране с големи и малки размери.





## ТРАНСПОРТИРАНЕ И ПРЕМЕСТВАНЕ



Не повдигайте пералнята като я държите за горната повърхност.

Изключете захранващия кабел от захранващия контакт и спрете кранчето за вода. Проверете дали люкът и чекмеджето за перилни препарати са добре затворени. Разкачете маркуча от кранчето за вода, след това разкачете маркуча за мръсна вода. Отстранете цялата останала вода в маркучите и ги фиксирайте така, че да не се повредят по време на транспортирането. Монтирайте отново транспортните болтове. Изпълнете в обратен ред процедурата за отстраняване на транспортните болтове, описана в „Инструкции за монтаж“.

## ОТСТРАНЯВАНЕ НА НЕИЗПРАВНОСТИ

Възможно е машината да откаже да работи. Преди да се свържете с отдела за техническо обслужване, проверете дали проблемът не може да се отстрани, като следвате указанията от списъка по-долу.

Неизправности	Вероятни причини/решение
<b>Машината не стартира.</b>	Щепселът на уреда не влиза плътно или достатъчно плътно в контакта.
	В жилището няма електричество.
<b>Програмата за пране не стартира.</b>	Вратата на машината не е затворена добре.
	Бутонът ВКЛ./ИЗКЛ.  не е натиснат.
	Бутонът СТАРТ/ПАУЗА  не е натиснат.
	Кранът за вода не е отворен.
	Зададен е отложен старт.
<b>Машината не пълни вода (на дисплея се показва „H2O“).</b>	Входящият маркуч за подаване на вода не е свързан към крана.
	Маркучът е огънат.
	Кранът за вода не е отворен.
	В жилището няма вода.
	Налягането е твърде слабо.
Бутонът СТАРТ/ПАУЗА  не е натиснат.	
<b>Машината непрекъснато пълни и изпомпва вода.</b>	Изпускателният маркуч не е монтиран на разстояние между 65 и 100 см от пода.
	Свободният край на маркуча е потопен във вода.
	Системата за източване на стената не е оборудвана с тръба за обезвъздушаване.
	Ако проблемът продължава дори след тези проверки, затворете крана за водата, изключете уреда от контакта и се свържете с отдела за техническо обслужване. Ако жилището е на висок етаж, е възможно да има обратно налягане на водата, което да е причина за непрекъснатото пълнене и изпомпване на вода от машината. В търговската мрежа се предлагат специални клапани против връщане на водата, които предотвратяват това неудобство.
<b>Машината не изпомпва или не центрофугира.</b>	Цикълът не включва източване: при определени цикли то трябва да се стартира ръчно.
	Изпускателният маркуч е огънат.
	Изпускателният канал е запушен.
<b>Машината вибрира силно по време на центрофугиране.</b>	Барабанът не е отключен правилно по време на монтажа.
	Машината не е нивелирана.
	Машината е напъхана между шкафове и стената.
<b>От машината тече.</b>	Входящият маркуч за подаване на вода не е завит правилно.
	Отделението за перилен препарат е задръстено.
	Изпускателният маркуч не е монтиран правилно.
<b>Светлинният индикатор СТАРТ/ПАУЗА  мига бързо и на дисплея се появява код за грешка (напр.: F-01, F-...).</b>	Изключете машината, извадете щепсела от контакта, изчакайте около 1 минута и след това я включете отново. Ако проблемът продължава, се свържете с отдела за техническо обслужване.
<b>Образува се много пяна.</b>	Препаратът не е подходящ за машинно пране (на опаковката трябва да пише „за перални машини/с/с сушилня“ или „за ръчно и машинно пране“ или нещо подобно).
	Използвате твърде много препарат.
<b>Машината не суши.</b>	Щепселът на уреда не влиза плътно или достатъчно плътно в контакта, за да осигури захранване.
	Има проблем със захранването.
	Вратата на уреда не е затворена правилно.
	Настроен е Отложен старт.
Функцията СУШЕНЕ е в позиция Изкл.	
<b>По време на цикъла на сушене се чува как машината поема вода.</b>	Нормално е машината да поема малки количества вода по време на цикъла на сушене. Това спомага за поддържане на охлаждането на някои вътрешни части и подобрява скоростта на сушене.

**ДЕМОНСТРАЦИОНЕН РЕЖИМ:** за да деактивирате тази функция, изключете машината. След това натиснете и задръжте бутона „СТАРТ/ПАУЗА“ , до 5 секунди натиснете също бутона „ВКЛ./ИЗКЛ.“  и задръжте двата бутона за 2 секунди.



Можете да изтеглите ИНСТРУКЦИИТЕ ЗА БЕЗОПАСНОСТ, ПРОДУКТОВИЯ ФИШ и ЕНЕРГИЙНИТЕ ДАННИ, като:

- Посетите уебсайта ни – <http://docs.hotpoint.eu>.
- Използвайте QR кода
- Можете също да се свържете с нашия отдел за следпродажбено обслужване (телефонният номер е посочен на листа с гаранцията). Когато се свързвате с отдела за следпродажбено обслужване, моля, посочвайте кодовете върху идентификационната табелка на продукта.
- За информация за потребителя относно ремонт и поддръжка посетете [www.hotpoint.eu](http://www.hotpoint.eu)

Информацията за модела може да бъде извлечена с помощта на QR кода, посочен на етикета за енергийна ефективност. Етикетът включва и идентификатора на модела, който може да се използва за справка в портала на регистъра на <https://eprel.ec.europa.eu>

