

**Инструкция за експлоатация и употреба
на стъклокерамичен плот**

**TZC 32320 BK TTC
TBC 32010 BK TTC**



Инсталация

ИНСТАЛИРАНЕТО НА ТОЗИ УРЕД ТРЯБВА ДА БЪДЕ НАПРАВЕНО ОТ КОМПЕТЕНТНО ЛИЦЕ В СЪОТВЕТСТВИЕ С НЕОБХОДИМИТЕ ИЗИСКВАНИЯ.

Позициониране на плота

В зависимост от модела трябва да бъде направен прорез в работния плот, като се спазват размерите описани във фигура 2.

Моделите са предназначени за вграждане в кухненски плотове с дебелина 20, 30 и 40 mm.

Минималното разстояние между долната част на мебела разположен над плота трябва да бъде 650 mm. Ако в инструкциите е препоръчано по-голямо разстояние, трябва да се съобразите и да го спазите.

Шкафът, където ще бъде поставен плота с фурната, трябва да бъде подходящо инсталиран.

Инсталация на уреда при чекмедже с прибори

Ако желаете да инсталирате чекмедже с прибори под кухненския плот трябва да бъде монтиран разделителен рафт между двете.

Рафтът трябва да бъде монтиран на разстояние 20 mm от долната страна на плота (фиг. 1).

По този начин ще се избегне случаен контакт с горещата повърхност на уреда.



Не съхранявайте възпламеними материали в чекмеджето.

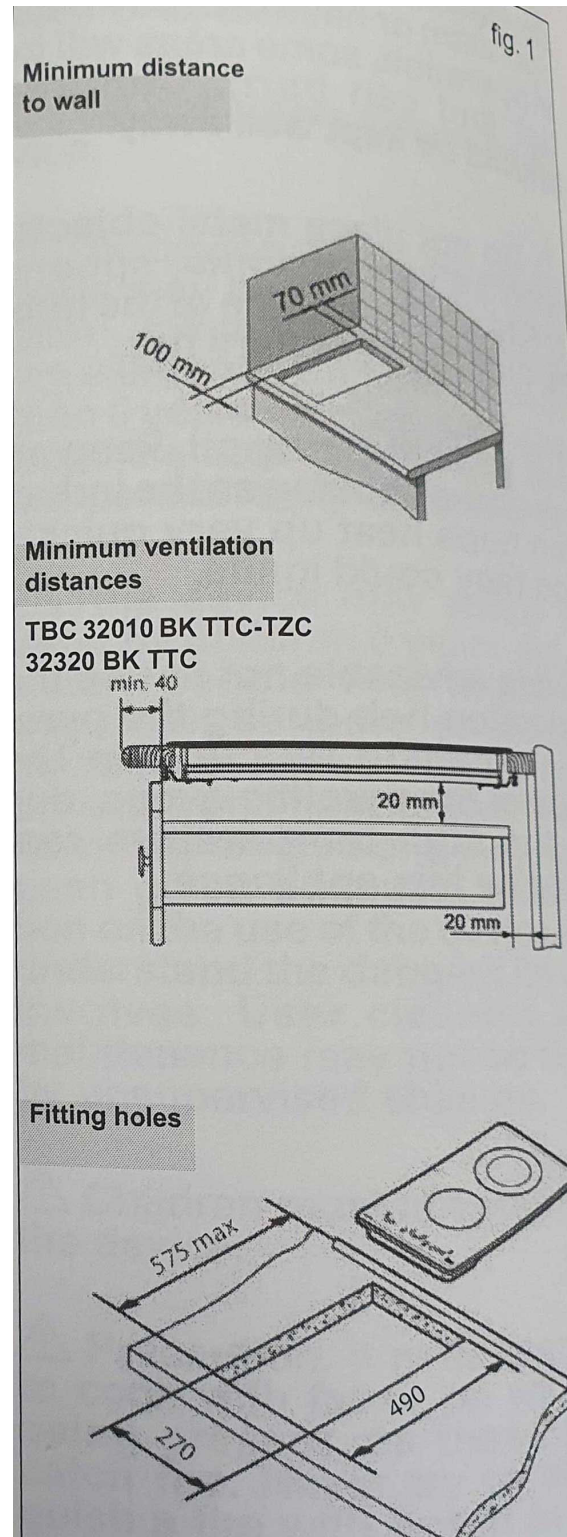

Инсталиране на термовентилаторна фурна под плота



Фурната трябва да бъде инсталирана в съответствие с инструкциите в това ръководство.

Отвор от 20 mm трябва да бъде направен в задната част на кухненската мебел, за да се осигури навлизането на студения въздух (фиг. 1).



По време на инсталирането на плота, внимавайте за остри части и ръбове, които могат да причинят наранявания!



Когато инсталирате мебели или уреди над плота, той трябва да бъде защитен с рафт, за да се предотврати увреждането на стъклото.



Лепилата, уплътнителите и ламината, използвани от производителите и монтажистите на мебели, трябва да са устойчиви на температура над 100 °C.



ТЕКА ИНДЪСТРИАЛ не носи отговорност за повреди, причинени от неправилен монтаж.

МОЛЯ, ЗАПОМНЕТЕ, ЧЕ ГАРАНЦИОННАТА КАРТА НЕ ПОКРИВА ЩЕТИТЕ ЗА СТЬКЛОКЕРАМИЧНОТО ПОКРИТИЕ, АКО СА ПРИЧИНЕНИ НАСИЛСТВЕНО ИЛИ ПОРАДИ НЕПРАВИЛНА УПОТРЕБА.

Поставяне на плота

След като прорезът в плота е направен според точните размери, поставете уплътнението към долната част на плота.

Никога не поставяйте силикон между стъклокерамиката и кухненския шкаф, тъй като ако се наложи да преместите плота, стъклото може да се счупи.

За да затегнете плота към кухненския шкаф използвайте 4-те скоби. Стегнете ги за отворите в долната част на корпуса (две отпред и две отзад). Има два възможни начина да позиционирате скобите, както е показано във фиг. 3.

Фигура 3

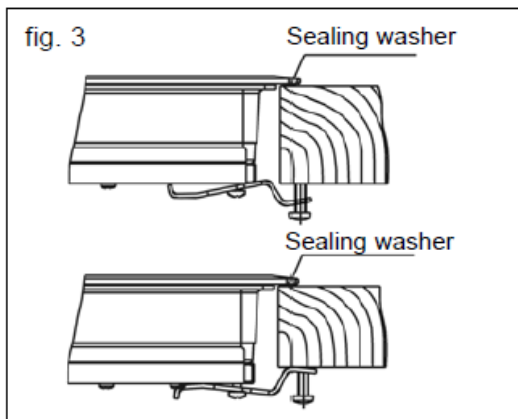

В зависимост от дебелината на работната повърхност, може да използвате самонарязващи се винтове, които са част от комплекта към уреда. Те трябва да бъдат поставени в кръглия отвор на скобите. Този отвор ще се резбова щом винтът бъде вкаран в него. Това трябва да бъде направено преди да фиксирате скобите за работната повърхност.

Електрическо свързване

При директно свързване към електрическата мрежа трябва да бъде използван еднополюсен прекъсвач с минимално разстояние между клемите от 3 mm, който да бъде лесно достъпен. Лесният достъп ще осигури бързото изключване на уреда в случай на повреда или при неговото почистване.

Уредът трябва да бъде коректно заземен в съответствие с местните норми и изисквания.

Ако се наложи смяна на захранващия кабел, то тя трябва да бъде извършена от квалифициран специалист.

Захранващият кабел не трябва да бъде в контакт с корпуса на плота или фурната, вградени в същата мебел.

Техническа информация

Плот клас 3

Размери и характеристики

Модел	TZC 32320 BK TTC	TBC 32010 BK TTC
Размери на плота		
Височина (mm)	62	62
Дължина (mm)	510	510
Широчина (mm)	300	300
Размери за позициониране в кухненската мебел		
Височина (mm)	490	490
Дължина (mm)	270	270
Дълбочина (mm)	58	58
Конфигурация		
Готварска зона - 700 / 1700 W	1	
Готварска зона - 1,200 W		1
Готварска зона - 1,800 W	1	1
Електрически данни		
Номинална мощност (W) за 230 V	2,900	3,000
Волтаж (V)	230	230
Честота (Hz)	50/60	50/60

Употреба и поддръжка

Контролен панел със сензорно управление. Инструкции.

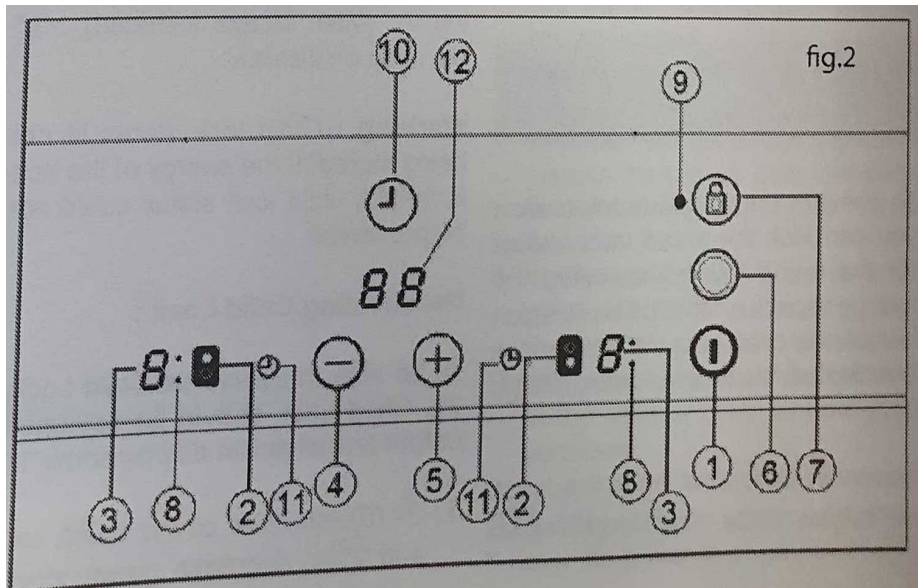

1. Бутон за включване/изключване.
2. Сензорни бутони за избор на зона.
3. Дисплей за мощност и/или остатъчна топлина.*
4. Бутон за намаляване на мощността.
5. Бутон за увеличаване на мощността.
6. Бутон за включване на двойната нагревателна зона.
7. Бутон за заключване на контролния панел .
8. Индикатор, показващ че двойната нагревателна зона е включена. *
9. Индикатор, показващ че функцията "Заключване" е активирана. *
10. Бутон за включване на таймера.
11. Индикатор на избраната зона.
12. Дисплей на таймера

Забележка: Бутоните маркирани с този знак (*) са видими само при активирана функция.

Няма нужда да натискате силно сензорите върху контролния панел – функцията се активира чрез леко докосване.

Всяко действие се потвърждава от звуков сигнал.

Включване на уреда

Когато включите плота за първи път към електрическото захранване, устройството ще извърши тест за изправност и уреда ще остане блокиран. Индикаторът 9 ще свети.



За да отключите уреда, задръжте натиснат бутона  (7), докато индикатора (9) изгасне.

1. Задръжте сензорния бутон  (1) натиснат поне за 1 секунда. Сензорният контрол ще бъде активиран на 50% яркост и върху всички дисплеи ще се появи символа 0. Ако някоя от зоните за готвене е гореща, дисплеят ще редува символите H и 0.

Ако в рамките на 10 секунди не предприемете никакво действие, уреда ще се изключи автоматично.

Включване на зоните

Докато не изберете степен на мощност, зоните ще останат изключени, а техните индикатори (3) на степен 0. Ако зоните са настроени на 0, в рамките на 10 секунди трябва да активирате някоя от тях, в противен случай сензорния контрол ще се изключи автоматично.

1. Изберете желаната от вас зона посредством бутона (2). Съответният индикатор (3) ще се включи и контраста на неговата яркост ще се увеличи.
2. Използвайте бутоните  и  (4/5) за да изберете степен на мощност. С всяко допълнително натискане на някой от двата бутона, мощността ще се намалява или увеличава с една степен.

Внимание



За да включите дадена зона, тя първо трябва да бъде избрана. Когато искате да използвате зоната, проверете контраста на яркостта на индикатора за мощност. След като изберете зоната, контраста на яркостта би трябвало да се увеличи.



Бързо включване на максимална степен на мощност

Ако дадена зона е на степен на мощност 0 и имате желание да я включите директно на максимална мощност за нейното бързо загряване, трябва да натиснете бутона  веднъж. Зоната ще започне работа директно на мощност 9.

Изключване на зоната

1. Зоната първо трябва да бъде избрана.
2. Посредством бутона  (4) може да намалите степента на мощност до 0. Зоната ще се изключи.

Бързо изключване на зоната

1. Ако задръжите натиснат за около 2 секунди бутона за избор на зона (2), тя ще се изключи.
2. Ако натиснете едновременно бутоните  и  (4/5) зоната ще се изключи моментално, независимо от настроената степен на мощност.

Индикатор за остатъчна топлина

Когато зоната е изключена и символа H се появява върху съответния индикатор това означава, че зоната е все още гореща и съществува риск от изгаряне. Когато температурата на зоната спадне, индикатора ще изгасне (ако плота е изключен) или, ако плота е включен, индикатора ще покаже символа 0.



Внимание

При първоначалното включване на уреда, символа H може да се появи за кратко върху дисплея за мощност. Това показване се дължи на извършването на определени настройки и не означава, че зоната е гореща.



Внимание



Ако електрическото захранване е било прекъснато за дълъг период от време при активен символ H, след неговото възстановяване символа отново ще се появи върху дисплея.

Уредът може да бъде изключен по всяко време посредством натискане на бутона  (1). Когато извършите тази операция, ще се чуе звуков сигнал и индикаторите за степените на мощност (3) ще изгаснат, освен ако има остатъчна топлина. Тогава символа H ще остане активен, докато температурата на зоната се понижи.

Двойна нагревателна зона

Ако вашия уред разполага с такава опция, тя дава възможност за използване както на вътрешния, така и на външния нагревателен ринг на зоната за готвене. Това е изключително подходящо ако използвате съдове с по-големи размери.



Включване на двойната нагревателна зона

1. Съответната зона трябва да бъде избрана.
2. Изберете желаната от вас степен на мощност (от 1 до 9) като използвате бутона  или  (4/5).
3. Натиснете бутона за включване на двойната нагревателна зона  (6). Когато зоната се включи, нейния индикатор ще светне (8).

Изключване на двойната нагревателна зона

Натиснете отново бутона на двойната нагревателна зона  (6). Когато зоната се изключи, нейния индикатор ще изгасне (8).

Заклучване на сензорните бутони

Посредством сензора  (7), вие може да заключите всички бутони от контролния панел (с изключение на бутона за включване/изключване  (1)). Когато функцията е активна, индикатора (9) ще светне.

Запомнете, че когато сензорния контрол е активиран, дори при включена функция Заклучване, чрез бутона за включване/изключване  (1) вие може да изключите уреда.





От друга страна, ако сензорния контрол не е активен, но функцията Заклучване е налице, то тя няма да позволи да използвате бутона за включване/изключване .

Блокировка за безопасност

Тази функция е различна от функцията **Заклучване**.

Докато функцията **Заклучване**, може да бъде активирана с натискането на един сензорен бутон, функцията **Блокировка** има определена последователност. Целта е избягването на случайно натискане на бутоните от деца и евентуалното включване на уреда.

Активиране на функцията



1. Включете уреда от бутона  (1).
2. Нито една от зоните не трябва да бъде избрана. Задръжте натиснати едновременно за около 3 секунди бутона  и бутона . Трябва да се чуе кратък звуков сигнал.
3. След като чуete звуковия сигнал, натиснете бутона  (7). Ще се чуе продължителен звуков сигнал, функцията ще бъде активирана и върху всички дисплеи ще се появи символа L.

При активирана функция, ако натиснете някой от сензорните бутони, върху дисплея ще започне да мига символа L.

Внимание: Функцията Блокировка за безопасност не се запаметява от уреда. Ако електрическото захранване бъде прекъснато, след неговото възстановяване функцията няма да бъде активна.

Деактивиране на функцията

За да деактивирате функцията, тя трябва да бъде активна и всички дисплеи да показват символа L.

1. Задръжте натиснати едновременно за около 3 секунди бутона  и бутона . Трябва да се чуе кратък звуков сигнал.
2. След като чуete звуковия сигнал, натиснете бутона  (7). Ще се чуе продължителен звуков сигнал, функцията ще бъде деактивирана и символа L ще изчезне от дисплеите.

Функция загреване (Автоматичен старт)

Тази функция ви позволява да настроите автоматичен старт на готвене. Функцията програмира съответната зона на пълна мощност, като след известно време я намалява на мощността, която вие сте избрали (вж таблица 1).

Таблица 1

Степен на мощност	Време, след което ще се активира автоматичния старт (в секунди)
0	0
1	60
2	180
3	288
4	390
5	510
6	150
7	210
8	270
9	-

Включване на функцията Загреване

1. Зоната първо трябва да бъде избрана.
2. Изберете степен на мощност 9 и след това натиснете бутона \oplus (5). Следващата стъпка е да намалите постоянната степен на мощност до желаното от вас ниво (например 6). Когато функцията стартира, символа A ще започне да мига върху дисплея.

Изключване на функцията

1. Зоната трябва да бъде избрана.
2. Натиснете бутона \oplus (5) докато достигнете степен на мощност 9. Функцията ще бъде деактивирана.

Функция Таймер

Тази функция се използва за предварителна настройка на времето за готвене: таймерът ще изключи автоматично зоната когато настроеното време изтече. Уредът има отделен таймер за всяка една от зоните. Това означава, че всички зони могат да бъдат настроени по едно и също време за период от 1 до 99 минути.

Настройване на таймера за една зона

1. Зоната трябва първо да бъде избрана.
2. Посредством бутона \oplus (5) или \ominus (4) изберете степен на мощност от 1 до 9.
3. Натиснете бутона на часовника \downarrow (10). Индикаторът на таймера (12) ще покаже символа 00. Дисплеят на програмираната зона (11) ще започне да мига.
4. С помощта на бутона \oplus (5) или \ominus (4) изберете време за готвене от 1 до 99 минути.

Когато дисплеят за мощност (3) спре да мига ще започне да отброява времето. Дисплеят на програмираната зона (11) ще продължава да мига. Когато дисплеят за мощност достигне 1 минута, ще започне да отброява секундите.

Веднъж щом настроеното време изтече, зоната ще се изключи автоматично и часовника ще издаде серия от звукови сигнали. За да изключите звука, докоснете който и да е сензорен бутон.

Индикаторът на таймера ще покаже мигащия символ 00.

Ако искате да настроите друга зона, повторете стъпки 3 и 4.



Ако изключената зона е все още гореща, дисплея ще покаже символа H или символа 0, ако зоната не е гореща.

Промяна на настроеното време

За да промените настроеното време, трябва да натиснете бутона на избраната зона (2) за да я изберете, след което трябва да натиснете бутона за часовника  (10). Сега ще имате възможност да смените времето.

Изключване на таймера

Ако желаете да спрете таймера преди програмираното време да изтече, следвайте стъпките описани по-долу:

1. Изберете желаната от вас зона на готвене, след което натиснете бутона  (10).
2. С помощта на бутона  (4) , настройте времето на 00. Часовникът е спрян.

Алтернативен метод:

След като изберете зоната, задръжте бутона  (10) натиснат за около 2 секунди. Таймерът ще бъде отказан.

Функция Безопасно изключване

Максимално време на работа

В случай, че сте забравили да изключите дадена зона за готвене, уреда автоматично ще направи това след определен период от време (вж таблица 2).

Таблица 2

Степен на мощност	Максимално време на работа (в часове)
1	10
2	5
3	5
4	4
5	3
6	2
7	2
8	2
9	1

Когато "безопасното изключване" се активира, индикатора за остатъчна топлина H се появява ако температурата на съответната зона е прекалено висока.



Контролният панел трябва да бъде поддържан в чист вид и винаги подсушен.



В случай на възникване на проблем или инцидент, който не е описан в това ръководство, изключете уреда от електрическото захранване и се свържете с оторизиран сервиз на фирмата производител.

Съвети за правилна употреба на витрокерамични плотове

- Използвайте здрави съдове с плоски дъна – така ще постигнете максимален контакт с площта на съответната зона и максимална ефективност при готвенето.
- Не е препоръчително използването на съдове с по-малък диаметър от този на зоната за готвене.
- Не търкайте съдовете по повърхността на стъклокерамичния плот, тъй като може да причините надрасквания.
- Стъклокерамичното покритие е издръжливо на случайни удари с големи съдове без остри краища, но го пазете от малки остри предмети.



Избягвайте разпиляването на захар или на продукти съдържащи захар върху повърхността на плота, тъй като те могат да реагират със стъклото и да причинят повреди.

Почистване и поддръжка

Поддържайте стъклокерамичния плот в добро състояние и го почиствайте само с подходящи продукти. Препоръчително е да почиствате плота всеки път след като го използвате, по този начин ще предотвратите натрупването на прах и мръсотия.

Никога не използвайте агресивни почистващи препарати или препарати, които могат да надраскат повърхността (таблицата по-долу показва какви продукти могат да бъдат използвани). Никога не използвайте пароструйка за да почистите плота.

Почистване и поддръжка на стъклокерамичната повърхност

Почистването на уреда зависи от степента му на замърсеност.

Леки замърсявания

Ако замърсяването на плота е малко и не е лепкаво, почистете с топла вода и подходяща мека кърпа или парцал, който не оставя власинки.

Тежки замърсявания

Ако плотът е силно замърсен, използвайте специално предназначените за стъклокерамични плотове препарати, като следвайте инструкциите на производителя.

Замърсявания, причинени от загоряване могат да бъдат отстранени с помощта на домакинска шпатула.

Възможна е промяна на цвета на стъклокерамичното покритие, вследствие на замърсени дъна на съдовете - в този случай използвайте никелирана домакинска тел и вода или специален препарат за почистване на стъкло.

Захар, храни съдържащи захар и пластмасови отлагания трябва да бъдат отстранявани незабавно от все още горещия плот с помощта на домакинска шпатула.

Промяна на цвета на стъклокерамичния плот

Промяната на цвета на плота няма да се отрази на неговите функции или стабилност.

Металически изменения на цвета

Получават се от триенето на дъното на съда по повърхността на зоната или при използването на неподходящи почистващи препарати. Тези изменения могат да бъдат отстранени макар и доста трудно с помощта на специален препарат. Възможно е да се наложи почистването на повърхността многократно.

Повърхност увредена от абразивни материали

При употребата на агресивни почистващи препарати и в следствие на триенето на дъното на съдовете за готвене. Така с течение на времето повърхността се уврежда и се появяват тъмни петна.

Внимание:



Внимателно използвайте стъклената шпатула. Острието може да причини наранявания.



Ако шпатулата не се използва правилно, острието може да се счупи и парче от него да се окаже залостено между рамката на плота и стъклокерамичната повърхност. Ако това се случи, не се опитвайте да отстраните заседналото парче с ръце; внимателно използвайте клещи или нож с остър връх. (вж фиг. 8)

Фиг. 8

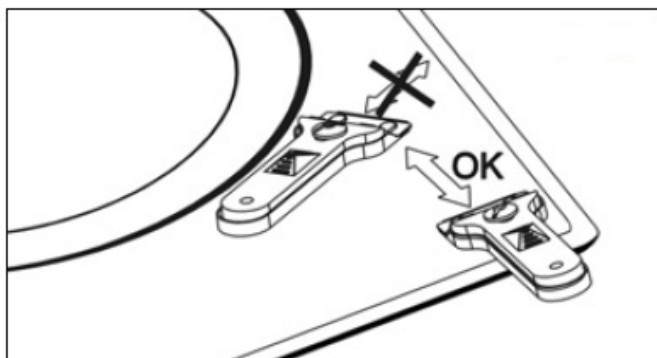

Използвайте само острието на шпатулата, когато почиствате повърхността на стъклокерамичния плот. Ако дръжката на шпатулата влезе в контакт със стъклената повърхност, това може да причини надрасквания.



Използвайте само шпатули, които са в перфектно състояние и сменете острието веднага щом започне да показва признаци на износване.

 Когато приключите почистването със шпатулата я приберете (вж. фиг. 9).

Фиг. 9
Употреба на шпатулата

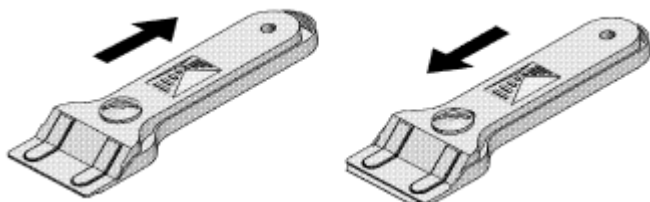

Прибрано острие

Неприбрано острие

 Съдът може да залепне за стъклената повърхност, ако нещо се е разтопило между тях. Не се опитвайте да отлепите съда, когато е студен - рискувате да счупите плота.

„ТЕКА ИНДЪСТРИАЛ“ си запазва правото да прави промени в своите електроуреди, винаги когато това е необходимо или полезно, без това да засяга техните основни характеристики.

Грижа за околната среда

Символът  (отбелязан върху уреда или върху съпътстващата документация) обозначава, че този уред не може да бъде третиран като обикновен битов отпадък. Необходимо е той да бъде предаден в пункт за събиране на електрически и електронни уреди. Коректното унищожаване на този продукт ще предотврати възможните негативни последици както за околната страна, така и за здравето на човека.

За да получите подробна информация относно рециклирането на този продукт, моля, обърнете се към местните власти, към компания за сметоизвозване на такива уреди или към магазина, откъдето сте закупили уреда.

Опаковъчните материали са органични и напълно рециклиращи се. Пластмасовите компоненти са обозначени със следните знаци: >PE<, <LD>, <EPS> и т.н. Изхвърлете опаковъчните материали в обозначените за това отпадъчни контейнери.

Ако нещо не работи

Преди да се свържете с техническия сервиз, направете следните проверки:

Проблем	Възможна причина	Възможно решение
Уредът не работи	Уредът не е включен към електрическото захранване.	Включете уреда към електрическата мрежа.
Съдът залепва за стъклокерамичното покритие	Нещо се е разтопило между съда и плота.	Включете плота на максимална степен на мощност и се опитайте да отлепите съда.
Върху дисплея се появява код за грешка F1	Има предмет или разлята течност върху сензорните бутони.	Махнете предмета или подсушете сензорните бутони със суха кърпа.
Върху дисплея се появява код за грешка F2	Има предмет или разлята течност върху сензорните бутони.	Махнете предмета или подсушете сензорните бутони със суха кърпа. Ако кода за грешка все още стои, изключете уреда от електрическото захранване и го включете след 10 секунди.
	Сензорният контрол е изложен на допълнителна топлина или пара (например от фурната под него).	
Върху дисплея се появява код за грешка FC	Прегряване на уреда	Оставете плота да се охлади.

“ТЕКА България ЕООД” не носи отговорност за преводни и печатни грешки”.

ТЕКА БЪЛГАРИЯ ЕООД

Офис и шоу-рум:

бул. „Цариградско шосе“ № 135

София 1784, България

тел. 02/9768 330; 0895 613 370

URL: <http://www.teka.bg>

Facebook: ТЕКА БЪЛГАРИЯ ЕООД